



FCM 4500 TF
FCLCM 4500 TF
FUCM 4500 TF

MACCHINA PER IL CAFFÈ
ESPRESSO AUTOMATICA

AUTOMATIC ESPRESSO
COFFEE MAKER

IT USO - MANUTENZIONE

EN USE - MAINTENANCE

INDICE	PAG.
1 - Introduzione	2
Simbologia utilizzata nelle presenti istruzioni	2
Lettere tra parentesi	2
Problemi e riparazioni	2
2 - Sicurezza	3
Avvertenze fondamentali per la sicurezza	3
Uso conforme alla destinazione	4
Istruzioni per l'uso	4
Pulizia e manutenzione dei materiali a contatto con alimenti	5
Installazione dell'apparecchio	5
Collegamento dell'apparecchio	5
Smaltimento	5
3 - Installazione ad Incasso	6
4 - Descrizione dell'apparecchio	8
Descrizione dell'apparecchio	9
Descrizione del pannello di controllo	9
Descrizione del contenitore latte e accessori	9
5 - Prima messa in funzione dell'apparecchio	12
6 - Accensione e preriscaldamento	13
7 - Preparazione del caffè (utilizzando il caffè in chicchi)	14
8 - Modifica della quantità di caffè in tazza	15
9 - Regolazione del macinacaffè	15
10 - Preparazione del caffè utilizzando caffè pre-macinato (al posto dei chicchi)	16
11 - Erogazione di acqua calda	16
12 - Funzione risciacquo	16
13 - Modifica della quantità di acqua calda	16
14 - Preparazione del cappuccino	17
15 - Modifica della quantità di latte e di caffè per il cappuccino	18
Modificare la quantità di latte	18
Modificare la quantità di caffè	18

INDICE	PAG.
16 - Pulizia	19
Pulizia della macchina	19
Pulizia del contenitore dei fondi di caffè	19
Pulizia della vaschetta raccogli gocce	19
Pulizia del serbatoio acqua	19
Pulizia dei beccucci erogatore	19
Pulizia dell'imbuto per l'introduzione del caffè pre-macinato	19
Pulizia dell'interno della macchina	19
Pulizia dell'infusore	20
Pulizia del contenitore latte	20
17 - Modifica e impostazione dei parametri del menu'	22
Impostazione della lingua	22
Modifica della durata dell'accensione	22
Impostazione dell'orologio	22
Impostazione dell'ora di accensione automatica	22
Modifica della temperatura del caffè	23
Programmazione della durezza dell'acqua	23
Programmazione caffè	23
Programmazione cappuccino	23
Programmazione acqua	23
Decalcificazione	23
Ritorno alle impostazioni di fabbrica (reset)	24
Statistica	24
Avviso acustico	24
Regolazione contrasto	24
18 - Spegnimento dell'apparecchio	25
19 - Dati tecnici	25
20 - Messaggi visualizzati sul display	26
21 - Risoluzione dei problemi	27

Simbologia utilizzata nelle presenti istruzioni

Le avvertenze importanti recano questi simboli. È assolutamente necessario osservare queste avvertenze. Errori nell'osservanza delle indicazioni riportate, possono provocare scosse elettriche, gravi lesioni, scottature, incendi, o danni all'apparecchio.

PERICOLO!

La mancata osservanza può essere o è causa di lesioni da scossa elettrica con pericolo per la vita.

ATTENZIONE!

La mancata osservanza può essere o è causa di lesioni o di danni all'apparecchio.

PERICOLO SCOTTATURE!

La mancata osservanza può essere o è causa di scottature o di ustioni.

NOTA BENE:

Questo simbolo evidenzia consigli ed informazioni importanti per l'utente.

Lettere tra parentesi

Le lettere tra parentesi corrispondono alla legenda riportata nella Descrizione dell'apparecchio (pag. 8).

Problemi e riparazioni

In caso di problemi, seguire le avvertenze riportate nei paragrafi "Messaggi visualizzati sul display" e "Risoluzione dei problemi".

Se queste risultassero inefficaci, si consiglia di consultare l'assistenza clienti. Per riparazioni, rivolgersi esclusivamente all'Assistenza Tecnica.

Avvertenze fondamentali per la sicurezza

L'apparecchio non può essere utilizzato da persone (incluso i bambini) con ridotte capacità fisiche, sensoriali o mentali o con mancanza di esperienza e di conoscenza, a meno che non siano sorvegliati o istruiti all'utilizzo in sicurezza dell'apparecchio da una persona responsabile per la loro sicurezza. I bambini devono essere sorvegliati per assicurarsi che non giochino con l'apparecchio.

Uso conforme alla destinazione: questo apparecchio è costruito per la preparazione di bevande a base di caffè, latte ed acqua calda. Ogni altro uso è da considerarsi improprio e quindi pericoloso. Il costruttore non risponde per danni derivanti da un uso improprio dell'apparecchio.

La superficie dell'elemento riscaldante è soggetta a calore residuo dopo l'uso e le parti esterne dell'apparecchio possono rimanere calde per alcuni minuti, a seconda dell'utilizzo.

Procedere ad una pulizia accurata di tutti i componenti, prestando particolare attenzione alle parti a contatto con il caffè ed il latte.

La pulizia e la manutenzione destinata ad essere effettuata dall'utilizzatore non deve essere effettuata da bambini senza sorveglianza.

Per la pulizia non immergere mai la macchina nell'acqua.

ATTENZIONE!

Per la pulizia dell'apparecchio non utilizzare detergenti alcalini che potrebbero danneggiarlo: utilizzare un panno morbido e, quando previsto, detergente neutro.

Questo apparecchio è destinato esclusivamente all'uso domestico. Non è previsto l'uso in: ambienti adibiti a cucina per il personale di negozi, uffici e altre aree di lavoro, agriturismi, hotel, motel e altre strutture ricettive, affitta camere.

In caso di danni alla spina o al cavo di alimentazione, farli sostituire esclusivamente dall'Assistenza Tecnica, in modo da prevenire ogni rischio.

Macchine con cavo removibile: evitare schizzi d'acqua sul connettore del cavo alimentazione o sulla rispettiva sede sul retro dell'apparecchio.

ATTENZIONE!

Modelli con superfici in vetro: Non utilizzare l'apparecchio se la superficie è incrinata.

SOLO PER MERCATI EUROPEI:

Questo apparecchio può essere utilizzato da bambini di età da 8 anni in su se sotto sorveglianza oppure se hanno ricevuto delle istruzioni riguardanti l'utilizzo dell'apparecchio in sicurezza e se capiscono i pericoli implicati. Le operazioni di pulizia e di manutenzione da parte dell'utilizzatore non devono essere effettuate dai bambini a meno che non abbiano un'età superiore 8 anni e operino sotto sorveglianza. Tenere l'apparecchio e il suo cavo fuori dalla portata dei bambini con età inferiore agli 8 anni.

L'apparecchio può essere utilizzato da persone con ridotte capacità fisiche, sensoriali o mentali o con mancanza di esperienza e di conoscenza se hanno una sorveglianza oppure se hanno ricevuto delle istruzioni a riguardo dell'uso in sicurezza dell'apparecchio e capiscono i pericoli implicati.

I bambini non devono giocare con l'apparecchio. Scollegare sempre l'apparecchio dall'alimentazione se lasciato incustodito e prima di montarlo, smontarlo o pulirlo.

ATTENZIONE!

Le superfici che riportano questo simbolo diventano calde durante l'utilizzo (il simbolo è presente solo in alcuni modelli).

PERICOLO!

Poiché l'apparecchio funziona a corrente elettrica, attenersi alle seguenti avvertenze di sicurezza:

- Non toccare l'apparecchio con le mani bagnate.
- Non toccare la spina con le mani bagnate.
- Assicurarsi che la presa di corrente utilizzata sia sempre liberamente accessibile, perché solo così si potrà staccare la spina all'occorrenza.
- Se si vuole staccare la spina dalla presa, agire direttamente sulla spina. Non tirare mai il cavo perché potrebbe danneggiarsi.
- Per scollegare completamente l'apparecchio, premere l'interruttore generale (A23), posto sul fianco dell'apparecchio, in pos. 0.
- In caso di guasti all'apparecchio, non tentare di ripararli. Spegnerne l'apparecchio utilizzando l'interruttore generale (A23), staccare la spina dalla presa e rivolgersi all'Assistenza Tecnica.

⚠ ATTENZIONE!

Conservare il materiale dell'imballaggio (sacchetti di plastica, polistirolo espanso) fuori dalla portata dei bambini.

⚠ RISCHIO SOFFOCAMENTO

L'apparecchio potrebbe contenere parti piccole. Durante le operazioni di pulizia e manutenzione, alcune di queste parti potrebbero essere smontate. Maneggiare con cura e tenere lontano dai bambini le piccole parti.

⚠ PERICOLO SCOTTATURE!

Questo apparecchio produce acqua calda e quando è in funzione può formarsi del vapore acqueo. Prestare attenzione di non venire in contatto con spruzzi d'acqua o vapore caldo. Utilizzare le manopole o le maniglie.

⚠ ATTENZIONE!

Non aggrapparsi alla macchina da caffè quando è stata estratta dal mobile.
Non posare sull'elettrodomestico oggetti contenenti liquidi, materiali infiammabili o corrosivi, utilizzare il porta accessori per contenere gli accessori necessari alla preparazione del caffè (per esempio il misurino). Non posare sull'elettrodomestico oggetti grandi che possano bloccare il movimento oppure oggetti instabili. Evitare che i bambini e animali sostino, o stazionino in prossimità dell'apparecchio quando questo è estratto dal mobile.
Evitare di lasciare la macchina estratta dal mobile quando questa è in funzione.
Evitare di lasciare la macchina estratta dal mobile quando non serve.
Installare la macchina seguendo le indicazioni come da libretto, per garantire la perfetta tenuta durante l'estrazione dal mobile.

⚠ ATTENZIONE!

Non utilizzare l'elettrodomestico quando è estratto dalla nicchia: attendere sempre che l'apparecchio sia inattivo prima di estrarlo. Fa eccezione la regolazione del macina caffè che deve essere effettuata con la macchina estratta (vedi capitolo "Regolazione del macina caffè").

i NOTA BENE:

Utilizzare esclusivamente accessori e parti di ricambio originali o raccomandati dal costruttore.

Uso conforme alla destinazione

Questo apparecchio è costruito per la preparazione del caffè e per riscaldare bevande. Ogni altro uso è da considerarsi improprio.

Questo apparecchio non è adatto per uso commerciale. Il costruttore non risponde per danni derivanti da un uso improprio dell'apparecchio. Questo apparecchio può essere installato su un forno ad incasso se quest'ultimo è dotato di ventilatore di raffreddamento sulla parte posteriore (potenza massima microonde 3kW).

Istruzioni per l'uso

Leggere attentamente queste istruzioni prima di utilizzare l'apparecchio.

- Conservare accuratamente queste istruzioni.
- Il mancato rispetto di queste istruzioni può essere fonte di lesioni e di danni all'apparecchio. Il costruttore non risponde per danni derivanti dal mancato rispetto di queste istruzioni per l'uso.

i NOTA BENE:

L'apparecchio è dotato di una ventola di raffreddamento. Questa entra in funzione ogni qualvolta viene erogato un caffè, vapore o acqua calda. Dopo alcuni minuti la ventola si spegne automaticamente.

Pulizia e manutenzione dei materiali a contatto con alimenti

- Al primo utilizzo, oppure dopo 3 o 4 giorni di inutilizzo, risciacquare con acqua calda tutti gli accessori rimovibili che sono destinati al contatto con acqua o latte.
- Dopo 3 o 4 giorni di inutilizzo si consiglia di procedere al risciacquo del circuito prima di preparare la prima bevanda, come descritto nelle istruzioni.
- Si raccomanda di eseguire scrupolosamente le richieste di pulizia automatica e di manutenzione guidata quando proposti dall'apparecchio

Installazione dell'apparecchio

! ATTENZIONE!

- L'installazione deve essere effettuata da un tecnico qualificato secondo le norme locali in vigore (vedi par. "Installazione ad incasso").
- Gli elementi dell'imballaggio (sacchetti in plastica, poliestere, ecc.) non devono essere lasciati alla portata dei bambini.
- Non installare mai l'elettrodomestico in ambienti in cui la temperatura possa arrivare a 0 °C.
- Personalizzare al più presto i valori di durezza dell'acqua seguendo le istruzioni "Programmazione della durezza dell'acqua".

Collegamento dell'apparecchio

! PERICOLO!

Assicurarsi che la tensione della rete elettrica corrisponda a quella indicata nella targa dati sul fondo dell'apparecchio. Collegare l'apparecchio solo ad una presa di corrente installata a regola d'arte avente una portata minima di 10A e dotata di efficiente messa a terra. In caso di incompatibilità tra la presa e la spina dell'apparecchio, fare sostituire la presa con un'altra di tipo adatto, da personale qualificato. Per il rispetto delle direttive in materia di sicurezza, durante l'installazione occorre utilizzare un interruttore onnipolare con una distanza minima tra i contatti di 3 mm. Non usare prese multiple o prolunghie.

! ATTENZIONE!

I dispositivi di disconnessione devono essere previsti nella rete di alimentazione conformante alle regole di installazioni nazionali.



Questo prodotto è conforme al Regolamento (CE) N. 1935/2004 riguardante i materiali e gli oggetti destinati a venire a contatto con i prodotti alimentari.

Smaltimento



Non smaltire l'apparecchio insieme ai rifiuti domestici ma consegnatelo ad un centro di raccolta differenziata ufficiale.

Verificare le misure minime necessarie per la corretta installazione dell'elettrodomestico. La macchina da caffè deve essere installata in una colonna e tale colonna deve essere saldamente fissata alla parete con staffe commerciali.

! ATTENZIONE!

- Importante: qualsiasi intervento di installazione o manutenzione deve essere eseguito con l'apparecchio scollegato dalla rete elettrica.
- I mobili della cucina a diretto contatto con l'apparecchio devono essere resistenti al calore (min. 65°C).
- Per assicurare una corretta ventilazione, lasciare un'apertura sul fondo del mobile (vedi misure in figura 1).
- Posizionare le guide sulle superfici laterali del mobile, come mostrato in figura 2. Fissare le guide con le apposite viti in dotazione, poi estrarle completamente. Nel caso in cui la macchina da caffè sia installata sopra un "Cassetto scaldavivande" utilizzare la superficie superiore di quest'ultimo come riferimento per il posizionamento delle guide. In tal caso non sarà presente il ripiano di appoggio.

! ATTENZIONE!

- Fissare il cavo di alimentazione con l'apposita clip (fig. 3). Il cavo di alimentazione deve essere lungo quanto basta da permettere l'estrazione dell'apparecchio dal mobile durante la fase di riempimento del serbatoio chicchi caffè. La messa a terra è obbligatoria a termini di legge. Il collegamento elettrico deve essere effettuato da un tecnico qualificato secondo le istruzioni.
- Collocare l'elettrodomestico sulle guide assicurandosi che i perni siano ben inseriti nelle apposite sedi nel fissarlo con le viti in dotazione (fig. 4). In caso di aggiustamenti in altezza dell'apparecchio, utilizzare gli spaziatori circolari in dotazione.
- In caso di correzioni dell'allineamento dell'apparecchio, posizionare gli spaziatori in dotazione sotto o ai lati del supporto (fig. 5).
- Il pannello di fissaggio delle guide deve avere uno spessore adeguato alle viti di fissaggio, date in dotazione.
- Materiale del pannello deve essere adeguato al peso della macchina di circa 25kg.

Figura 1



Figura 2



Figura 3

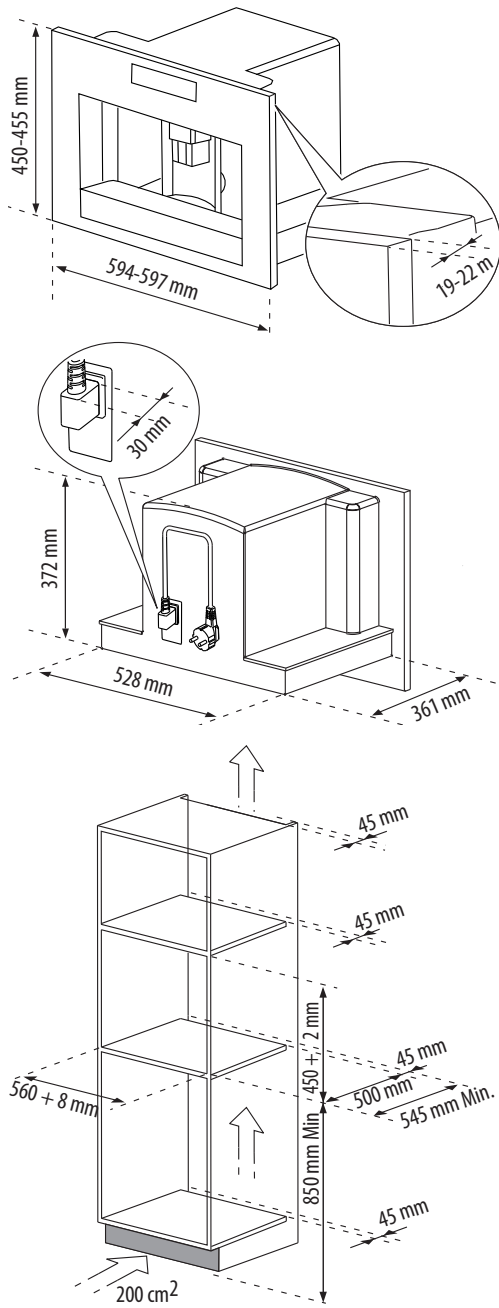

Figura 4

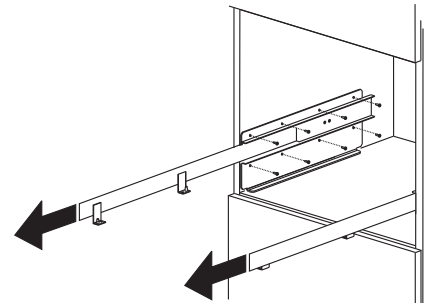

Figura 5

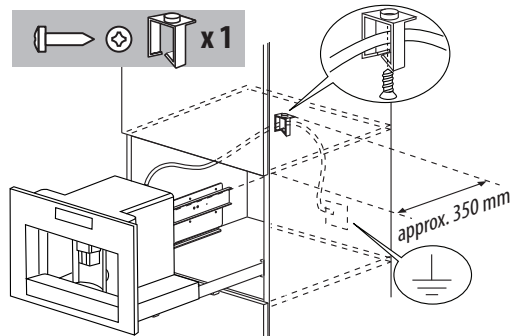

A

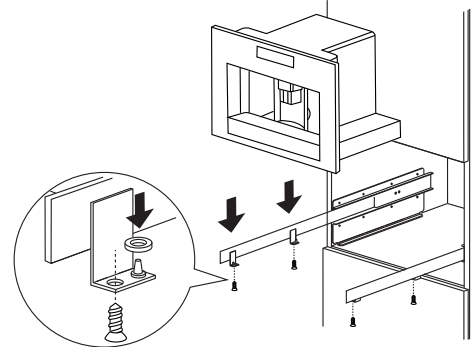
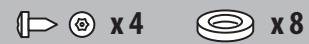
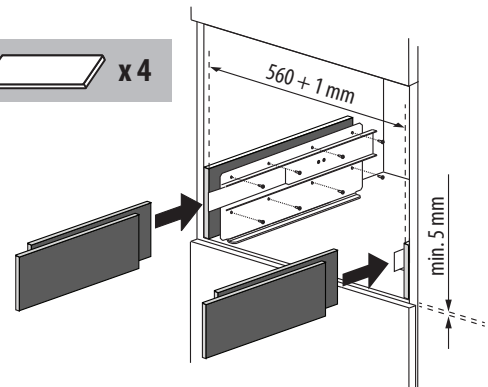
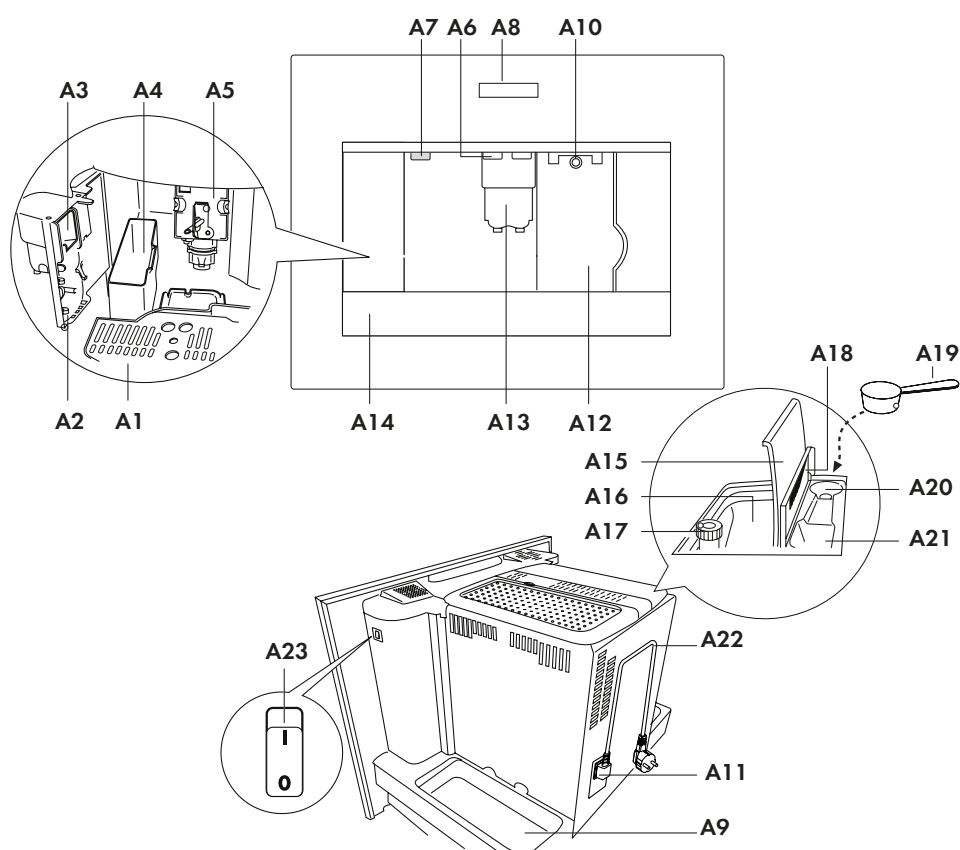

B

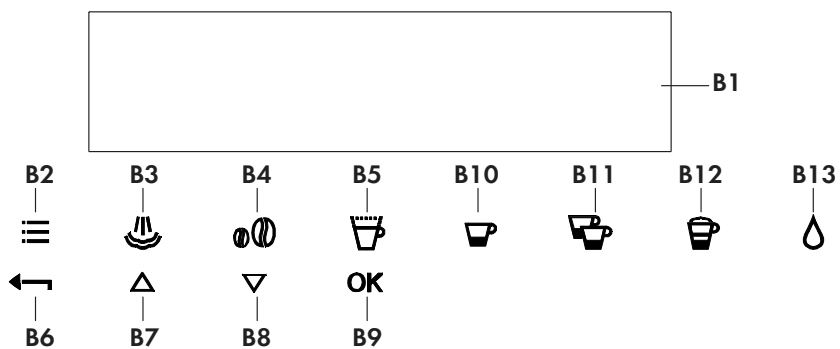

C

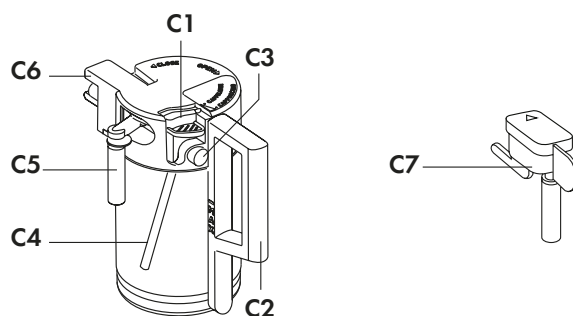

Descrizione dell'apparecchio

(pag. 8 - fig. A)

- A1. Vassoio poggia tazze
- A2. Sportello di servizio
- A3. Convogliatore caffè
- A4. Contenitore per i fondi di caffè
- A5. Infusore
- A6. Luci vassoio poggiatazze
- A7. Tasto accensione/stand-by
- A8. Pannello di controllo
- A9. Vaschetta portaoggetti
- A10. Ugello acqua calda e vapore
- A11. Connettore IEC
- A12. Serbatoio dell'acqua
- A13. Erogatore di caffè (regolabile in altezza)
- A14. Vaschetta raccogli gocce
- A15. Coperchio del contenitore per i chicchi
- A16. Contenitore per chicchi
- A17. Manopola regolazione del grado di macinatura
- A18. Sportello per imbuto caffè macinato
- A19. Misurino
- A20. Alloggio misurino
- A21. Imbuto per l'introduzione del caffè macinato
- A22. Cavo alimentazione
- A23. Interruttore generale ON/OFF

Descrizione del contenitore latte e accessori

(pag. 8 - fig. C)

- C1. Corsore montalatte
- C2. Impugnatura del contenitore latte
- C3. Tasto CLEAN
- C4. Tubo pescaggio latte
- C5. Tubo erogazione latte schiumato
- C6. Dispositivo montalatte
- C7. Erogatore acqua calda

Descrizione del pannello di controllo



NOTA BENE:

Per attivare le icone, è sufficiente un leggero tocco.

- B1. Display: guida l'utente nell'utilizzo dell'apparecchio.
- B2. Icona per attivare oppure disattivare la modalità di impostazione dei parametri del menù
- B3. Icona funzione "Risciacquo"
- B4. Icona per selezionare il gusto del caffè
- B5. Icona per selezionare il tipo di caffè desiderato (espresso, tazza piccola, tazza media, tazza grande, mug)
- B6. Icona per uscire dalla modalità selezionata
- B7-B8. Icone per scorrere in avanti o indietro all'interno del menù e visualizzare le diverse modalità
- B9. Icona OK per confermare la funzione selezionata
- B10. Icona per erogare una tazza di caffè
- B11. Icona per erogare due tazze di caffè
- B12. Icona per erogare cappuccino
- B13. Icona per erogare acqua calda.

Figure

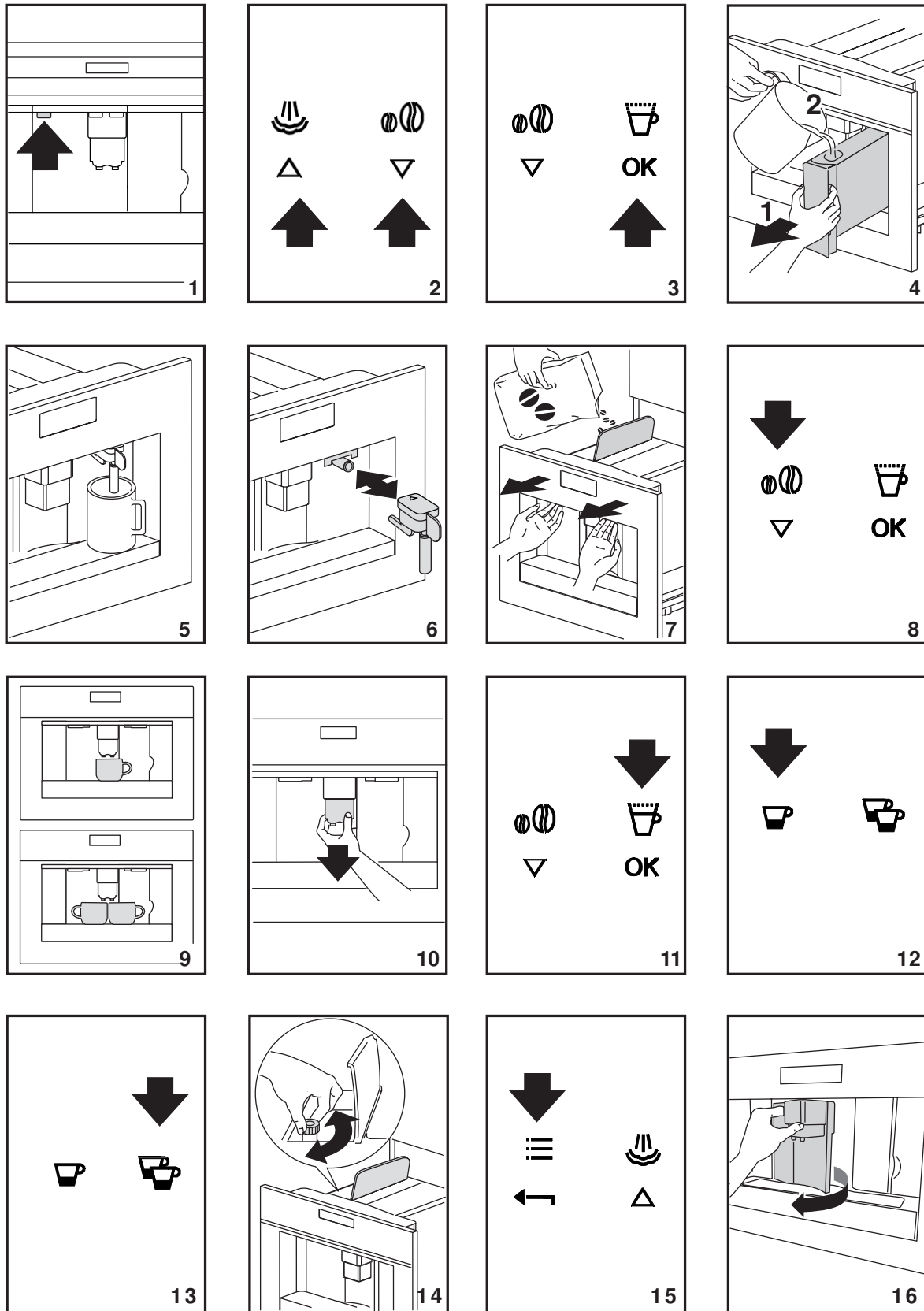

Figure

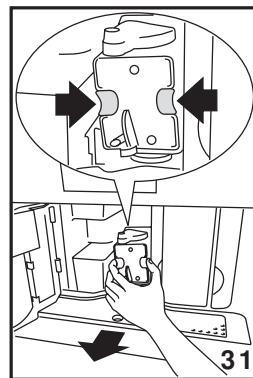
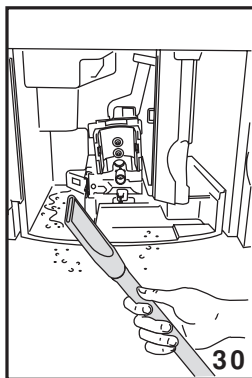
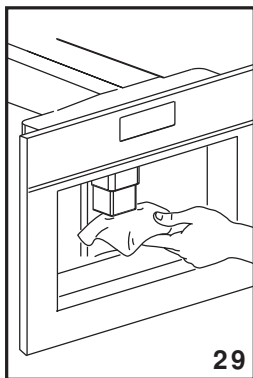
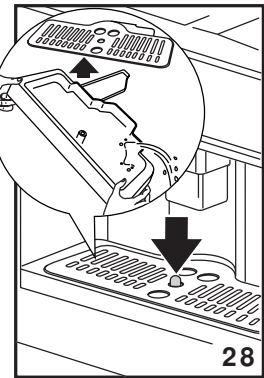
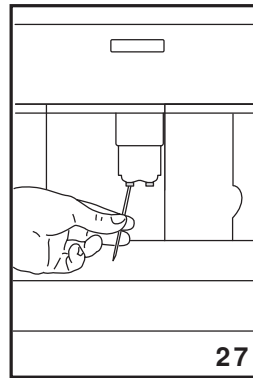
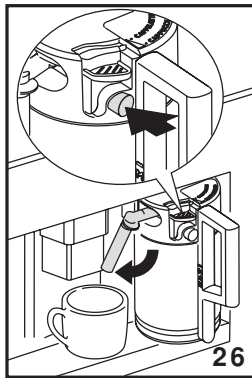
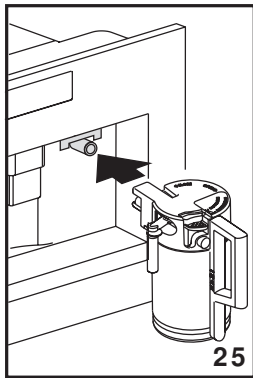
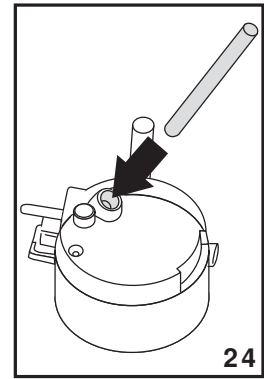
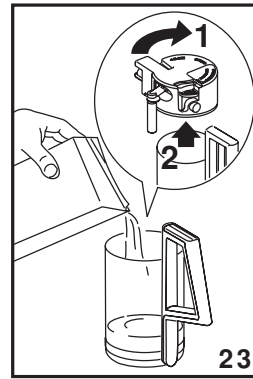
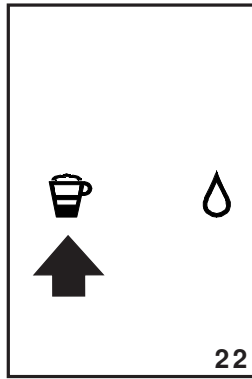
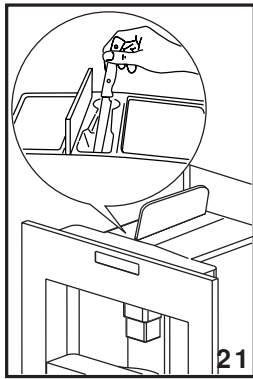
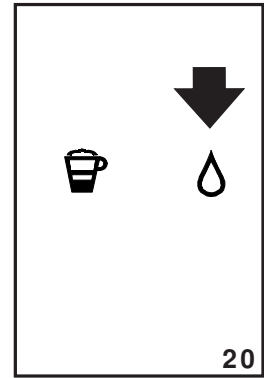
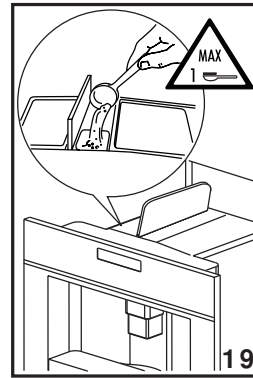
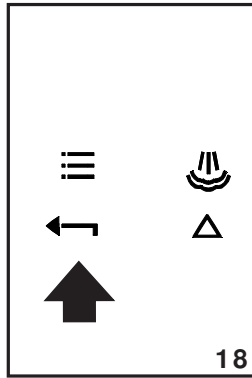
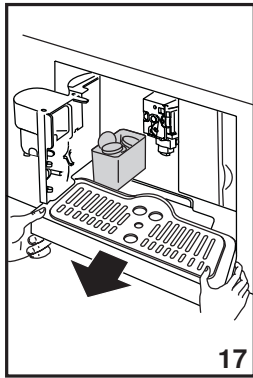

- La macchina è stata controllata in fabbrica utilizzando del caffè per cui è del tutto normale trovare qualche traccia di caffè nel macinino.
- Personalizzare al più presto la durezza dell'acqua seguendo la procedura "Programmazione della durezza acqua".

1 Collegare l'apparecchio alla rete elettrica.
Impostare la lingua desiderata.

2 Per impostare la lingua, utilizzare le icone  (B7 e B8) fino a selezionare quella desiderata (fig. 2). Quando il display visualizza il messaggio: "premere OK per installare italiano", tenere premuta per almeno 3 secondi l'icona OK (B9) (fig. 3) fino a quando appare il messaggio "italiano installato". Se si seleziona una lingua non desiderata, seguire le indicazioni descritte nel cap. "Impostazione della lingua". Se invece la vostra lingua non è disponibile, selezionatene una tra quelle presenti nel display. Nelle istruzioni viene presa come riferimento la lingua inglese.

Procedere quindi con le istruzioni indicate dal display:

3 Dopo 5 secondi, la macchina visualizza "riempire serbatoio": estrarre il serbatoio (fig. 4), sciacquarlo e riempirlo con acqua fresca senza superare la linea MAX. Reinserirlo spingendolo a fondo.

4 Posizionare poi una tazza sotto l'erogatore acqua calda (fig. 5). Se l'erogatore acqua non è inserito, la macchina visualizza il messaggio "INSERIRE EROGATORE ACQUA" e quindi agganciarlo come indicato in figura 6. La macchina visualizza "ACQUA CALDA premere OK". Premere l'icona OK (B9) (fig. 3) e dopo pochi secondi, un po' di acqua fuoriesce dall'erogatore.

5 La macchina visualizza "spegnimento... attendere prego" e si spegne.

6 Estrarre l'elettrodomestico tirandolo verso l'esterno, utilizzando le apposite maniglie (fig. 7); aprire il coperchio, riempire il contenitore di caffè in grani, poi chiudere il coperchio e spingere l'elettrodomestico verso l'interno.

Ora la macchina da caffè è pronta per il normale utilizzo.

ATTENZIONE!

Non introdurre mai caffè pre-macinato, caffè liofilizzato, chicchi caramellati nonché oggetti che possono danneggiare la macchina.

NOTA BENE:

Al primo utilizzo è necessario fare 4-5 caffè e 4-5 cappuccini prima di ottenere un buon risultato.

NOTA BENE:

Ad ogni accensione utilizzando l'interruttore ON/OFF principale (A23) l'elettrodomestico avvierà una funzione di AUTO-DIAGNOSI per poi spegnersi, per accenderlo nuovamente premere il tasto (A7) accensione/stand-by (fig. 1).

Ogni volta che si accende l'apparecchio, viene eseguito automaticamente un ciclo di preriscaldamento e di risciacquo che non può essere interrotto. L'apparecchio è pronto all'uso solo dopo l'esecuzione di questo ciclo.



PERICOLO SCOTTATURE!

Durante il risciacquo, dai beccucci dell'erogatore del caffè fuoriesce un po' di acqua calda.

Per accendere l'apparecchio, premere il tasto (A7) accensione/stand-by (fig. 1): sul display compare il messaggio "riscaldamento attendere prego". Una volta completato il riscaldamento, l'apparecchio mostra un altro messaggio: "risciacquo". L'apparecchio è in temperatura quando sul display compare il messaggio "TAZZA MEDIA Gusto normale". Dopo circa 2 minuti, se non viene premuta nessuna icona, sul display compare l'ora (se impostata) (vedi paragrafo "Impostazione dell'orologio"). Se invece l'ora non è stata impostata, la macchina visualizza le ultime funzioni impostate. Premendo una qualsiasi icona ricompare il messaggio "TAZZA MEDIA Gusto normale"; la macchina è di nuovo pronta per erogare caffè.

1 La macchina è impostata in fabbrica per erogare caffè con gusto normale. È possibile richiedere caffè con gusto extra-leggero, leggero, forte, oppure extra-forte, con opzione del caffè premacinato. Per scegliere il gusto desiderato, premere l'icona ☉ (B4) (fig. 8): il gusto desiderato del caffè è visualizzato sul display.

2 Mettere sotto i beccucci dell'erogatore una tazza se si vuole 1 caffè (fig. 9) oppure 2 tazze per 2 caffè (fig. 9). Per ottenere una migliore crema, avvicinare il più possibile l'erogatore caffè alle tazze abbassandolo (fig. 10).

3 Premere l'icona ☒ (B5) (fig. 11) per selezionare il tipo di caffè desiderato: espresso, tazza piccola, tazza media, tazza grande, mug. A questo punto premere l'icona ☑ (B10) (fig. 12) se si desidera fare un caffè, se, invece, si desidera fare 2 caffè premere l'icona ☑ (B11) (fig. 13). A questo punto la macchina macina i chicchi ed esegue l'erogazione nella tazza. Una volta ottenuta la quantità di caffè pre-impostata, la macchina ferma l'erogazione automaticamente e provvede all'espulsione della pasticca esausta di caffè nel contenitore dei fondi.

4 Dopo qualche secondo, la macchina è nuovamente pronta all'uso.

5 Per spegnere la macchina, premere il tasto (A7) accensione/stand-by (fig. 1). (Prima di spegnersi, la macchina esegue automaticamente un risciacquo: fate attenzione a non scottarvi).

NOTA 1: Se il caffè fuoriesce a gocce oppure non esce del tutto, vedi cap. "Regolazione del macinacaffè".

NOTA 2: Se il caffè fuoriesce troppo velocemente e la crema non è soddisfacente, vedi cap. "Regolazione del macinacaffè".

NOTA 3: Consigli per ottenere il caffè più caldo:

- Operare come descritto nel capitolo "Modifica e impostazioni dei parametri del menù", funzione "Risciacquo".
- Non utilizzare tazzine troppo spesse altrimenti assorbono troppo calore, a meno che non siano pre-riscaldate.
- Utilizzare tazzine preventivamente riscaldate risciacquandole con dell'acqua calda.

NOTA 4: In qualsiasi momento è possibile interrompere l'erogazione di caffè riprendendo l'icona selezionata precedentemente che rimane illuminata durante l'operazione.

NOTA 5: Appena terminata l'erogazione, se si vuole aumentare la quantità di caffè nella tazza, tenere premuta l'icona precedentemente selezionata entro 3 secondi dal termine dell'erogazione.

NOTA 6: quando il display visualizza il messaggio: "riempire serbatoio!" è necessario riempire il serbatoio dell'acqua altrimenti la macchina non eroga il caffè. (È normale che ci sia ancora un po' di acqua nel serbatoio).

NOTA 7: la macchina dopo ogni 14 caffè singoli (o 7 doppi), visualizza il messaggio: "SVUOTARE CONTENITORE FONDI caffè".

L'apparecchio segnala la necessità di svuotare il contenitore

anche se non è pieno qualora siano trascorse 72 ore dalla prima erogazione eseguita (perché il conteggio delle 72 ore sia eseguito correttamente, la macchina non deve essere mai spenta con l'interruttore generale in posizione 0). Per eseguire la pulizia aprire lo sportello di servizio sulla parte anteriore tirando l'erogatore (fig. 16), estrarre quindi la vaschetta raccogliocce (fig. 17) e pulirla. Nel momento in cui si effettua la pulizia, estrarre sempre completamente il vassoio raccogliocce.

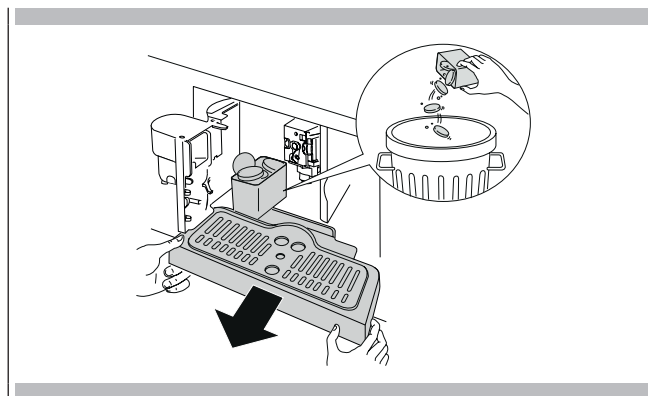

⚠ ATTENZIONE!

Quando si estrae la vaschetta raccogliocce è **OBBLIGATORIO** svuotare sempre il contenitore fondi caffè. Se questa operazione non è effettuata può succedere che la macchina si intasi.

NOTA 8: mentre la macchina sta erogando caffè, non si deve mai estrarre il serbatoio dell'acqua. Infatti se questo venisse estratto, la macchina poi non riesce più a fare il caffè e visualizza il messaggio: "MACINATO TROPPO FINE REGOLARE MACININO premere OK" e poi "RIEMPIRE SERBATOIO". Quindi verificare il livello dell'acqua nel serbatoio e reinserirlo. Per riavviare la macchina è necessario inserire l'erogatore acqua qualora non sia inserito (fig. 6), premere l'icona OK (B9) e il display visualizza "ACQUA CALDA PREMERE OK". Premere l'icona OK (B9) entro alcuni secondi, far defluire l'acqua dall'erogatore per circa 30 secondi. Completata l'erogazione, l'apparecchio torna automaticamente a visualizzare le modalità di base impostate.

i NOTA BENE:

La macchina può richiedere di ripetere più volte l'operazione; questo fino a completa eliminazione dell'aria nel circuito idraulico.

i NOTA BENE:

Se l'operazione sopra descritta non viene eseguita correttamente o se la macchina viene spenta, il display potrebbe tornare a visualizzare le modalità di base impostate, anche se in realtà il problema persiste.

La macchina è stata pre-impostata in fabbrica per erogare automaticamente le seguenti tipologie di caffè:

- espresso
- tazza piccola
- tazza media
- tazza grande
- mug

Per modificare la quantità, procedere nel seguente modo:

- Premere l'icona ☰ (B2) per entrare nel menù (fig. 15), premere le icone ▲▼ (B7) e (B8) (fig. 2) fino a selezionare il messaggio "PROGRAMM. CAFFÈ".
- Premere l'icona OK (B9).

- Selezionare il tipo di caffè che si desidera modificare premendo le icone ▲▼ (B7) e (B8).
- Premere l'icona OK (B9) per confermare il tipo di caffè che si desidera modificare.
- Utilizzare le icone ▲▼ (B7) e (B8), per modificare la quantità di caffè desiderata. La barra progressiva indica la quantità di caffè selezionata.
- Ripremere l'icona OK (B9) per confermare (oppure l'icona (B6) per annullare l'operazione).
- Premere due volte l'icona ← (B6) (fig. 18) per uscire dal menù.

A questo punto la macchina è riprogrammata secondo le nuove impostazioni e pronta all'uso.

9 - Regolazione del macinacaffè

Il macinacaffè non deve essere regolato, perché è già stato preimpostato in fabbrica; tuttavia se l'erogazione dovesse risultare troppo veloce o troppo lenta (a gocce), è necessario effettuare una correzione con la manopola di regolazione del grado di macinatura (fig. 14).

ATTENZIONE!

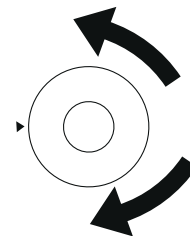

La manopola di regolazione deve essere ruotata solo mentre il macinacaffè è in funzione.



Per ottenere un'erogazione del caffè più lenta e migliorare l'aspetto della crema, girare di uno scatto in senso antiorario (=caffè macinato più fine).

Per ottenere un'erogazione del caffè più veloce (non a gocce), girare di uno scatto in senso orario (=caffè macinato più grosso).

IT 10 - Preparazione del caffè utilizzando caffè pre-macinato (al posto dei chicchi)

- Premere l'icona  (B4) (fig. 8) e selezionare la funzione caffè pre-macinato.
- Estrarre l'apparecchio tirandolo verso l'esterno; avendo cura di utilizzare le apposite maniglie.
- Sollevare il coperchietto al centro, inserire nell'imbuto un misurino di caffè pre-macinato (fig. 19); spingere l'elettrodomestico verso l'interno e procedere poi come descritto nel cap. "Preparazione del caffè (utilizzando il caffè in chicchi)". NB: E' possibile eseguire un solo caffè alla volta, premendo l'icona  (B10) (fig. 12).
- Se, dopo aver fatto funzionare la macchina utilizzando caffè pre-macinato, si vuole ritornare a fare caffè utilizzando i chicchi, è necessario disattivare la funzione caffè pre-macinato ripremendo l'icona  (B4) (fig. 8).

NOTA 1: Non introdurre mai il caffè pre-macinato a macchina spenta, per evitare che si disperda all'interno della macchina.

NOTA 2: Non inserire mai più di 1 misurino altrimenti la macchina poi non farà il caffè.



NOTA 3: Utilizzare solo il misurino dato in dotazione.

NOTA 4: Inserire nell'imbuto solo caffè pre-macinato per macchine da caffè espresso.



NOTA 5: Se versando più di un misurino di caffè pre-macinato l'imbuto si intasa, utilizzare un coltello per far scendere il caffè (fig. 21), quindi togliere e pulire l'infusore e la macchina come descritto nel cap. "Pulizia dell'infusore".

11 - Erogazione di acqua calda

- Controllare sempre che la macchina sia pronta all'uso.
- Posizionare un contenitore sotto l'erogatore (fig. 5).
- Premere l'icona  (B13) (fig. 20). La macchina visualizza il messaggio "acqua calda Premere OK". Premere l'icona OK (B9) e l'acqua calda esce dal cappuccinatore



riempiendo il contenitore sottostante (Non erogare acqua calda per più di 2 minuti di seguito). Per interrompere, premere l'icona  (B13) o l'icona  (B6). La macchina interrompe l'erogazione una volta raggiunta la quantità pre-impostata.

12 - Funzione risciacquo



Premere il tasto  (B3) per avviare la funzione "risciacquo". Premere il tasto  (B6) per annullare la funzione in qualsiasi momento.

13 - Modifica della quantità' di acqua calda

La macchina è stata impostata in fabbrica per erogare automaticamente 200ml di acqua calda. Se si desidera modificare queste quantità, procedere nel seguente modo:

- Posizionare sotto il cappuccinatore un contenitore (fig. 5).
- Premere l'icona  (B2) per entrare nel menù (fig. 15) o poi premere le icone  (B7) e (B8) (fig. 2) fino a selezionare il messaggio "PROGRAMM. ACQUA".
- Premere l'icona OK (B9) per confermare.
- Selezionare la quantità d'acqua desiderata premendo le

icone  (B7) e (B8). La barra progressiva indica la quantità di acqua selezionata.

- Premere l'icona OK (B9) per confermare (oppure l'icona  (B6) per annullare l'operazione).
- Premere due volte l'icona  (B6) (fig. 18) per uscire dal menù.
- A questo punto la macchina è riprogrammata secondo le nuove impostazioni e pronta all'uso.

i **NOTA BENE:**

La quantità di caffè che si desidera utilizzare per preparare il cappuccino, va impostata nella funzione del menù "Programm. cappuccino".

- Selezionare il gusto del caffè che si desidera utilizzare per preparare il cappuccino, premendo l'icona ☉ (B4).
- Togliere il coperchio del contenitore latte.
- Riempire il contenitore con circa 100 grammi di latte per ogni cappuccino che si vuole preparare (fig. 23), non superando il livello MAX (corrispondente a 750ml ca.) impresso sul contenitore. Utilizzare preferibilmente latte totalmente scremato oppure parzialmente scremato a temperatura di frigorifero (circa 5°C).
- Fare attenzione che il tubo di pescaggio sia ben inserito nel gommino (fig. 24), quindi rimettere il coperchio al contenitore latte.
- Posizionare il cursore montalatte (C1) tra le scritte cappuccino e caffelatte stampigliate sul coperchio del contenitore latte. È possibile regolare la qualità della schiuma: spostando leggermente il regolatore verso la scritta caffelatte si ottiene una schiuma più compatta. Spostando invece verso la scritta cappuccino si ottiene una schiuma meno densa.

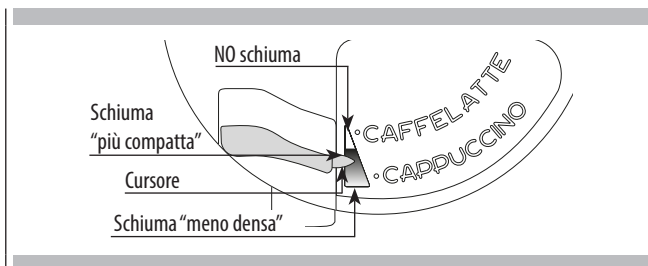

- Togliere l'erogatore acqua calda (fig. 6) ed agganciare il contenitore del latte all'ugello (fig. 25).
- Spostare il tubo erogazione latte come indicato in fig. 26 e posizionare la tazza sufficientemente grande sotto le fuoriuscite dell'erogatore caffè e sotto il tubo erogazione latte.
- Premere l'icona ☉ (B12). La macchina visualizza il messaggio: "CAPPUCCINO..." e dopo qualche secondo, il latte schiumato fuoriesce dal tubo erogazione latte e riempie la tazza sottostante. (La fuoriuscita del latte si interrompe automaticamente).
- La macchina eroga il caffè.
- Il cappuccino è ora pronto: zuccherare a piacere, e se si desidera, cospargere la schiuma con un po' di cacao in polvere.

NOTA 1: Durante la preparazione del cappuccino è possibile interrompere la fuoriuscita del latte schiumato oppure del caffè, premendo l'icona ☉ (B12).

NOTA 2: Se, durante l'erogazione del latte schiumato, il contenitore si svuota del tutto, sganciarlo e aggiungerci del latte. Poi ri-agganciarlo e premere l'icona ☉ (B12) per richiedere nuovamente un cappuccino.





NOTA 3: Per garantire la completa pulizia e igiene del montalatte, una volta ultimati i cappuccini, procedere alla pulizia dei condotti interni del coperchio contenitore latte. Sul display lampeggia il messaggio "PREMERE CLEAN!":

- Mettere un recipiente sotto il tubo erogazione latte (fig. 26).
- Premere e tenere premuto il pulsante clean (C3) posto sul coperchio stesso, per almeno 5 secondi, (fig. 26), per avviare la funzione di pulizia. La macchina visualizza il messaggio "pulizia in corso" con sotto la barra progressiva. Si consiglia di non rilasciare il pulsante CLEAN finché la barra non è completa e non è quindi terminata l'intera fase di pulizia. Rilasciando il pulsante CLEAN la funzione si interrompe. Una volta ultimata la pulizia, sganciare il contenitore latte e riporlo in frigo. Non è consigliabile lasciare il latte fuori dal frigorifero per più di 15 minuti.







NOTA 4: Se si desidera modificare le quantità di caffè o di latte schiumato che la macchina eroga automaticamente nella tazza, procedere come descritto nel capitolo "Modifica della quantità di caffè e di latte per il cappuccino".

La macchina è stata pre-impostata in fabbrica per erogare automaticamente un cappuccino standard. Se si desidera modificare queste quantità, procedere nel seguente modo:

Modificare la quantità di latte

- Riempire il contenitore con il latte fino al livello massimo indicato nel contenitore stesso;
- Premere l'icona  (B2) per entrare nel menù (fig. 15) o poi premere le icone  (B7) e (B8) (fig. 2) fino a selezionare il messaggio "PROGRAMM. CAPPUCCINO".
- Premere l'icona OK (B9) per confermare. Il display visualizza "PROGRAMM. LATTE".
- Premere nuovamente l'icona OK (B9).
- Selezionare la quantità di latte desiderata premendo le icone  (B7) e (B8). La barra progressiva indica la quantità di latte selezionata.
- Premere l'icona OK (B9) per confermare (oppure l'icona  (B6) per annullare l'operazione).
- Premere due volte l'icona  (B6) (fig. 18) per uscire dal menù.

Modificare la quantità di caffè

- Premere l'icona  (B2) per entrare nel menù (fig. 15) o poi premere le icone  (B7) e (B8) (fig. 2) fino a selezionare il messaggio "PROGRAMM. CAPPUCCINO".
- Premere l'icona OK (B9) per confermare e poi premere le icone  (B7) e (B8) (fig. 2) fino a selezionare il messaggio "CAFFÈ per cappuccino".
- Premere nuovamente l'icona OK (B9).
- Selezionare la quantità di caffè desiderata premendo le icone  (B7) e (B8). La barra progressiva indica la quantità di caffè selezionata.
- Premere l'icona OK (B9) per confermare (oppure l'icona  (B6) per annullare l'operazione).
- Premere due volte l'icona  (B6) (fig. 18) per uscire dal menù.

Pulizia della macchina

Per la pulizia della macchina non usare solventi o detersivi abrasivi. E' sufficiente un panno umido e morbido. Tutti i componenti della macchina non devono essere MAI lavati in lavastoviglie. Le seguenti parti della macchina devono essere pulite periodicamente:

- Contenitore dei fondi di caffè (A4).
- Vaschetta raccogli gocce (A14).
- Serbatoio dell'acqua (A12).
- Beccucci dell'erogatore caffè (A13).
- Imbuto per introduzione del caffè pre-macinato (A21).
- L'interno della macchina, accessibile dopo aver aperto lo sportello di servizio (A2).
- L'infusore (A5).

Pulizia del contenitore dei fondi di caffè

Quando sul display compare la scritta "svuotare contenitore fondi caffè", è necessario svuotarlo e pulirlo. Per eseguire la pulizia:

- aprire lo sportello di servizio sulla parte anteriore (fig. 16), estrarre quindi la vaschetta raccogli gocce (fig. 17), e pulirla.
- Pulire accuratamente il contenitore dei fondi.

ATTENZIONE!

Quando si estrae la vaschetta raccogli gocce è obbligatorio svuotare sempre il contenitore fondi caffè.

Pulizia della vaschetta raccogli gocce

ATTENZIONE!

Se la vaschetta raccogli gocce non viene svuotata, l'acqua può traboccare. Questo può danneggiare la macchina.

La vaschetta raccogli gocce è provvista di un indicatore galleggiante (di colore rosso) del livello dell'acqua contenuta (fig. 28). Prima che questo indicatore cominci a sporgere dal vassoio poggiategge, è necessario svuotare la vaschetta e pulirla.

Per rimuovere la vaschetta:

- 1 Aprire lo sportello di servizio (fig. 16).
- 2 Estrarre la vaschetta raccogli gocce ed il contenitore dei fondi di caffè (fig. 17).
- 3 Pulire la vaschetta raccogli gocce ed il contenitore fondi (A4).
- 4 Reinserrire la vaschetta con il contenitore dei fondi di caffè (A4).
- 5 Chiudere lo sportello di servizio.

Pulizia del serbatoio acqua

1. Pulire periodicamente (circa una volta al mese) il serbatoio acqua (A12) con un panno umido e un po' di detersivo delicato.
2. Rimuovere accuratamente i residui di detersivo.

Pulizia dei beccucci erogatore

1. Pulire i beccucci periodicamente, servendosi di una spugna.
2. Controllare periodicamente che i fori dell'erogatore caffè non siano otturati. Se necessario, rimuovere i depositi di caffè con uno stuzzicadenti (fig. 27).

Pulizia dell'imbuto per l'introduzione del caffè pre-macinato

- Controllare periodicamente (circa una volta al mese) che l'imbuto per l'introduzione del caffè pre-macinato non sia otturato (fig. 21).



PERICOLO!

Prima di eseguire qualsiasi operazione di pulizia, la macchina deve essere spenta premendo l'interruttore generale (A23) e scollegata dalla rete elettrica. Non immergere mai la macchina nell'acqua.

Pulizia dell'interno della macchina

1. Controllare periodicamente (circa una volta alla settimana) che l'interno della macchina non sia sporco. Se necessario, rimuovere i depositi di caffè con una spugna.
2. Aspirare i residui con un aspirapolvere (fig. 30).

Pulizia dell'infusore

L'infusore dev'essere pulito almeno una volta al mese.

⚠ ATTENZIONE!

L'infusore (A5) non può essere estratto quando la macchina è accesa. Non tentare di togliere l'infusore con forza.

1. Assicurarsi che la macchina abbia eseguito correttamente lo spegnimento (vedi "Spegnimento").
2. Aprire lo sportello di servizio (fig. 16).
3. Estrarre la vaschetta raccogli gocce ed il contenitore dei fondi (fig. 17).
4. Premere verso l'interno i due tasti di sgancio di colore rosso e contemporaneamente estrarre l'infusore verso l'esterno (fig. 31).

⚠ ATTENZIONE!

Pulire l'infusore senza usare detersivi perché l'interno del pistone è trattato con un lubrificante che verrebbe asportato dal detersivo.

5. Immergere per circa 5 minuti l'infusore in acqua e poi risciacquarlo.
6. Dopo la pulizia, reinserire l'infusore (A5) infilandolo nel supporto e sul perno in basso;

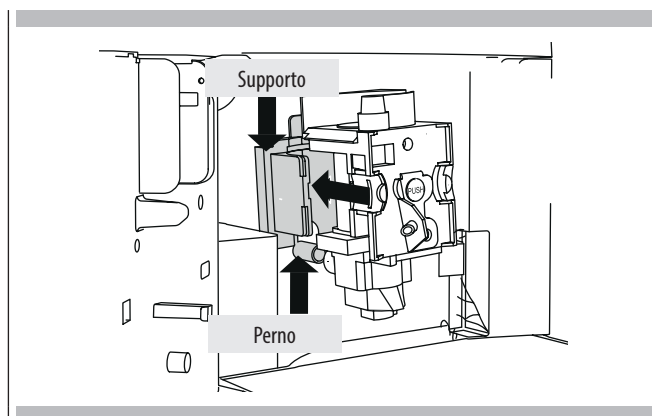

quindi premere sulla scritta PUSH fino a sentire il clic di aggancio.

i NOTA BENE:

Se l'infusore è difficile da inserire, è necessario (prima dell'inserimento) portarlo alla giusta dimensione premendolo con forza contemporaneamente dalla parte inferiore e superiore come indicato in figura.

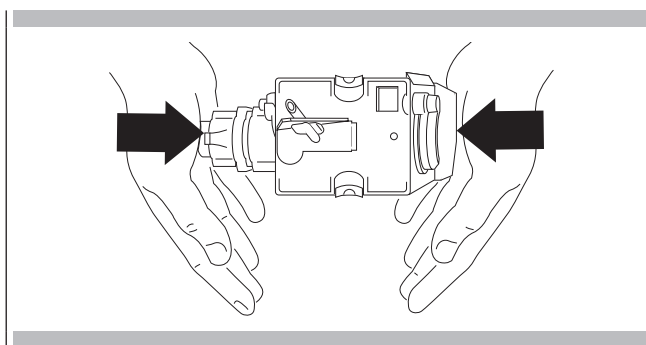

7. Una volta inserito, assicurarsi che i due tasti rossi siano scattati verso l'esterno.

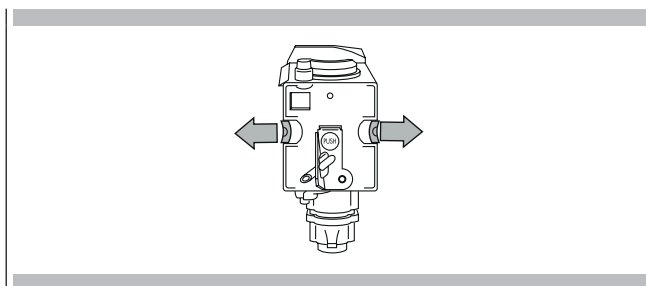

8. Reinscrivere la vaschetta raccogli gocce con il contenitore fondi.
9. Chiudere lo sportello di servizio.

Pulizia del contenitore latte

⚠ ATTENZIONE!

Pulire sempre i condotti interni del contenitore latte (C) dopo aver preparato il latte. Se il contenitore contiene ancora del latte, non lasciarlo a lungo fuori dal frigorifero. Pulire il contenitore dopo ogni preparazione del latte come descritto alla nota 3 del cap. "Preparazione del Cappuccino". È possibile lavare in lavastoviglie tutti i componenti, posizionandoli però sul cestello superiore della lavastoviglie.

1. Ruotare il coperchio del contenitore latte in senso orario e sfilarlo.
2. Sfilare il tubo erogazione e il tubo di pescaggio.

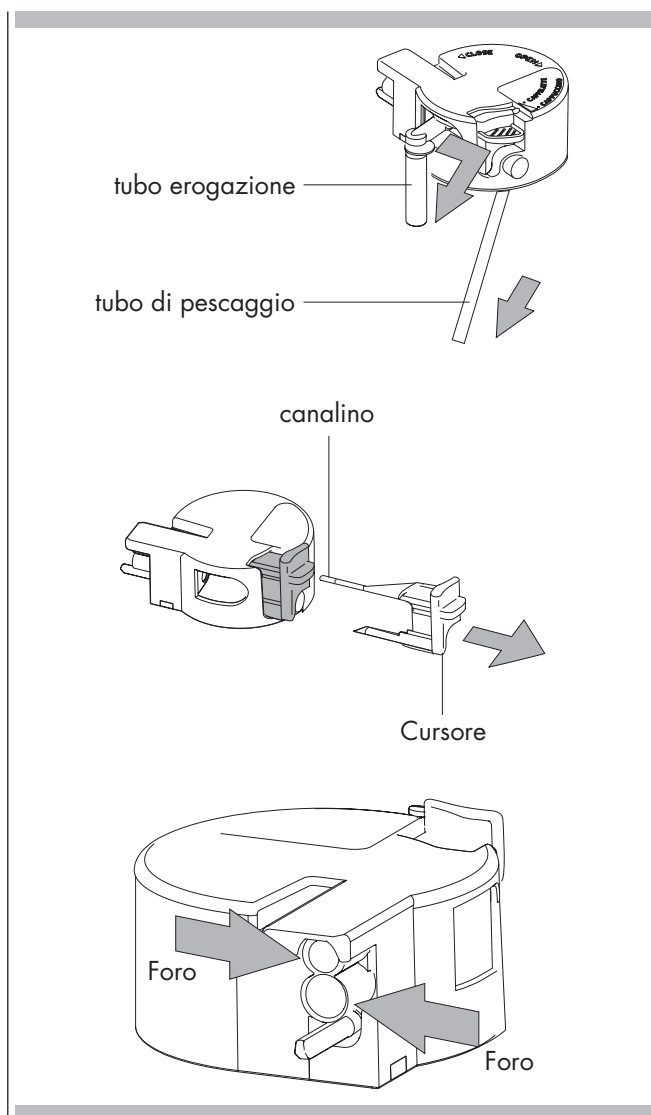



3. Sfilare il cursore tirandolo verso l'esterno.
4. Lavare accuratamente tutti i componenti con acqua calda e detersivo delicato. Prestare una particolare attenzione che all'interno dei fori e sul canalino situato sulla punta sottile del cursore non rimangano residui di latte.
5. Verificare anche che il tubo pescaggio e il tubo erogazione non siano otturati da residui di latte.
6. Rimontare il cursore, il tubo erogazione e il tubo pescaggio latte.
7. Riapplicare il coperchio del contenitore latte.

Quando la macchina è pronta all'uso, è possibile operare all'interno del menù per modificare i seguenti parametri o funzioni:

- Scegli lingua
- Spegni dopo
- Imposta orologio
- Ora accensione
- Auto accensione
- Temperatura
- Durezza acqua
- Programm. caffè
- Programm. cappuccino
- Programm. acqua
- Decalcificazione
- Valori fabbrica
- Statistica
- Avviso acustico
- Contrasto

Impostazione della lingua

Se si desidera modificare la lingua sul display, procedere come segue:

- Premere l'icona  (B2) per entrare nel menù; sul display compare "Scegli lingua".
- Premere l'icona OK (B9).
- Premere le icone  (B7) e (B8) finché la macchina visualizza la lingua desiderata.
- Premere l'icona OK (B9) per confermare.
- Premere l'icona  (B6) per uscire dal menù.



NOTA BENE:

Se per errore si seleziona una lingua non desiderata è possibile accedere direttamente al menù per modificare questo parametro:



- Tenere premuta l'icona  (B2) per almeno 7 secondi fino a quando la macchina visualizza le varie lingue.
- Scegliere la lingua desiderata operando come descritto nel paragrafo "Prima messa in funzione dell'apparecchio".

Modifica della durata dell'accensione





La macchina è stata pre-impostata in fabbrica per spegnersi automaticamente dopo 30 minuti dall'ultimo utilizzo. Per modificare questo intervallo (max 120 min.), operare come segue:

- Premere l'icona  (B2) per entrare nel menù e poi premere le icone  (B7) e (B8) finché la macchina

visualizza il messaggio "SPEGNI DOPO".











- Premere l'icona OK (B9) per confermare.
- Premere le icone  (B7) e (B8) per stabilire dopo quanto tempo l'apparecchio si deve spegnere (1/2 ora, 1 ora, 2 ore).
- Premere l'icona OK (B9) per confermare.
- Premere l'icona  (B6) per uscire.

Impostazione dell'orologio

- Premere l'icona  (B2) per entrare nel menù e poi premere le icone  (B7) e (B8) finché la macchina visualizza il messaggio "IMPOSTA OROLOGIO".
- Premere l'icona OK (B9).
- Per impostare l'ora, utilizzare le icone  (B7) e (B8) e premere l'icona OK (B9) per confermare.
- Per impostare i minuti, utilizzare le icone  (B7) e (B8) e premere l'icona OK (B9) per confermare.
- Premere l'icona  (B6) per uscire dal menù.





Impostazione dell'ora di accensione automatica

Questa funzione permette di programmare l'ora alla quale la macchina si accenderà automaticamente.

- Assicurarsi che l'orologio della macchina sia stato impostato.
- Premere l'icona  (B2) per entrare nel menù e poi premere le icone  (B7) e (B8) finché la macchina visualizza il messaggio "ORA ACCENSIONE".
- Premere l'icona OK (B9).
- Per impostare l'ora di accensione automatica utilizzare le icone  (B7) e (B8) e premere l'icona OK (B9) per confermare.
- Per impostare i minuti utilizzare le icone  (B7) e (B8) e premere l'icona OK (B9) per confermare.
- Per attivare la funzione accensione automatica, premere le icone  (B7) e (B8) finché la macchina visualizza il messaggio "AUTO ACCENSIONE".
- Premere l'icona OK (B9) per confermare. Sul display compare "AUTO ACCENSIONE CONFERMARE". Premere l'icona OK (B9). Sul display compare il simbolo .
- Premere l'icona  (B6) per uscire dal menù.
- Per disattivare la funzione accensione automatica, premere l'icona  (B2) e poi premere le icone  (B7) e (B8) finché la macchina visualizza il messaggio "AUTO ACCENSIONE". Premere l'icona OK (B9). Sul display compare "confermare" Premere  (B6) per disattivare ed il simbolo  scompare.



Modifica della temperatura del caffè

Per modificare la temperatura del caffè erogato, procedere come segue:

- Premere l'icona  (B2) per entrare nel menù e poi premere le icone  (B7) e (B8) finché la macchina visualizza il messaggio "TEMPERATURA";
- Premere l'icona OK (B9).
- Premere le icone  (B7) e (B8) per selezionare la temperatura del caffè desiderata: bassa, media, alta.
- Premere l'icona OK (B9) per confermare la temperatura scelta.
- Premere l'icona  (B6) per uscire dal menù.

Programmazione della durezza dell'acqua

Volendo è possibile allungare questo periodo di funzionamento e quindi rendere meno frequente l'operazione di decalcificazione programmando la macchina in base al reale contenuto di calcare presente nell'acqua utilizzata. Procedere nel seguente modo:

- dopo aver tolto dalla propria confezione, la striscia reattiva "Total hardness test" (allegata a pag. 2), immergerla completamente nell'acqua per qualche secondo. Poi estrarla e attendere 30 secondi circa (fino a quando cambia colore e si formano dei quadratini rossi).
- accendere la macchina premendo il tasto accensione/stand-by (A7).
- Premere l'icona  (B2) per entrare nel menù e poi premere le icone  (B7) e (B8) finché la macchina visualizza il messaggio "DUREZZA ACQUA".
- Premere l'icona OK (B9).
- Premere le icone  (B7) e (B8) fino a selezionare il numero corrispondente a quanti sono i quadratini rossi che si sono formati sulla striscia reattiva (esempio, se sulla striscia reattiva si sono formati 3 quadratini rossi è necessario selezionare il messaggio "DUREZZA ACQUA 3");
- Premere l'icona OK (B9) per confermare il dato. Ora la macchina è programmata per dare l'avviso di eseguire la decalcificazione quando è effettivamente necessaria.

Programmazione caffè

Per le istruzioni relative alla programmazione del caffè, fare riferimento al capitolo "Modifica della quantità di caffè in tazza".

Programmazione cappuccino

Per le istruzioni relative alla programmazione del cappuccino, fare riferimento al capitolo "Modifica della quantità di latte e di caffè per il cappuccino".

Programmazione acqua

Per le istruzioni fare riferimento al capitolo "Modifica della quantità di acqua calda".

Decalcificazione



ATTENZIONE!

Il decalcificante contiene acidi. Osservare le avvertenze di sicurezza del produttore, riportate sul contenitore del decalcificante.

NOTA BENE:

Se l'infusore è difficile da inserire, è necessario (prima dell'inserimento) portarlo alla giusta dimensione premendolo con forza contemporaneamente dalla parte inferiore e superiore come indicato in figura.

Quando la macchina visualizza il messaggio "DECALCIFICARE" è arrivato il momento di eseguire la decalcificazione. Procedere come segue:

- Assicurarsi che la macchina sia pronta per l'uso.
- Premere l'icona  (B2) per entrare nel menù e poi premere le icone  (B7) e (B8) finché la macchina visualizza il messaggio "DECALCIFICAZIONE".
- Premere l'icona OK (B9) e la macchina visualizza il messaggio "DECALCIFICAZIONE CONFERMARE".
- Premere l'icona OK (B9). Sul display compare la scritta "INSERIRE DECALCIFIC. CONFERMARE".
- Inserire l'erogatore dell'acqua calda.
- Svotare il serbatoio dell'acqua, versare il contenuto del flacone di decalcificante rispettando le indicazioni riportate sulla confezione del decalcificante, quindi aggiungere acqua.
NOTA : Utilizzare esclusivamente la soluzione decalcificante "EcoDecalk" per decalcificare la macchina del caffè Fulgor Milano.



Posizionare un recipiente di 2 litri di capacità sotto l'erogatore acqua calda.

- Premere l'icona OK (B9); la soluzione decalcificante esce dall'erogatore acqua calda e comincia a riempire il contenitore sottostante. La macchina visualizza il messaggio "DECALCIFICANDO".
- Il programma di decalcificazione esegue automaticamente una serie di erogazioni e di pause.
- Dopo circa 30 minuti, la macchina visualizza il messaggio "DECALCIFIC. COMPLETA CONFERMARE".
- Premere l'icona OK (B9) e la macchina visualizza il messaggio "RISCIACQUO RIEMPIRE SERBATOIO".



- Svuotare il serbatoio dell'acqua, risciacquarlo per eliminare i residui di decalcificante e riempirlo con acqua pulita.
- Reinscrivere il serbatoio pieno di acqua pulita. Sul display ricompare la scritta "RISCIACQUO CONFERMARE".
- Premere nuovamente l'icona OK (B9). L'acqua calda esce dall'erogatore, riempie il contenitore e la macchina visualizza il messaggio "RISCIACQUO".
- Attendere il messaggio "RISCIACQUO COMPLETO CONFERMARE".
- Premere l'icona OK (B9). Sul display compare la scritta "DECALCIFICAZIONE COMPLETA" e poi "RIEMPIRE SERBATOIO". Riempire nuovamente il serbatoio con acqua pulita.
- Il programma di decalcificazione è ora terminato e la macchina è pronta per fare nuovamente il caffè.
NOTA: Se si interrompe la procedura di decalcificazione prima che sia completata, è necessario ricominciare tutto da capo.

ATTENZIONE!

LA GARANZIA NON È VALIDA, SE LA DECALCIFICAZIONE NON È REGOLARMENTE ESEGUITA.





Ritorno alle impostazioni di fabbrica (reset)

È possibile ritornare alle impostazioni originali della macchina (anche dopo che l'utente le ha modificate) procedendo nel seguente modo:

- Premere l'icona  (B2) per entrare nel menù e poi premere le icone  (B7) e (B8) finché la macchina visualizza il messaggio "VALORI FABBRICA".
- Premere l'icona OK (B9) e la macchina visualizza il messaggio "VALORI FABBRICA CONFERMARE".
- premere l'icona OK (B9) per ritornare alle impostazioni di fabbrica;

Statistica

Con questa funzione si visualizzano i dati statistici della macchina. Per visualizzarli, procedere come segue:





- Premere l'icona  (B2) per entrare nel menù e poi premere le icone  (B7) e (B8) finché la macchina visualizza il messaggio "STATISTICA".
- Premere l'icona OK (B9).
- Premendo le icone  (B7) e (B8) è possibile verificare:
 - Quanti caffè sono stati erogati.
 - Quante decalcificazioni sono state effettuate.
 - Quanti cappuccini sono stati erogati.
 - Quanti litri d'acqua sono stati complessivamente erogati.
- Premere una volta l'icona  (B6) per uscire da questa funzione, oppure premere due volte l'icona  (B6) per uscire dal menù.

Avviso acustico

Con questa funzione si attiva o disattiva l'avviso acustico che la macchina emette ad ogni pressione delle icone e ad ogni inserimento/rimozione degli accessori.





NOTA BENE:

La macchina è preimpostata con l'avviso acustico attivato.

- Premere l'icona  (B2) per entrare nel menù e poi premere le icone  (B7) e (B8) finché la macchina visualizza il messaggio "AVVISO ACUSTICO".
- Premere l'icona OK (B9). Sul display compare la scritta "AVVISO ACUSTICO CONFERMARE".
- Premere l'icona  (B6) per disattivare l'avviso acustico, oppure premere l'icona OK (B9) per attivarlo.
- Premere l'icona  (B6) per uscire dal menù.

Regolazione contrasto

Se si desidera aumentare o diminuire il contrasto del display, procedere come segue:

- Premere l'icona  (B2) per entrare nel menù e poi premere le icone  (B7) e (B8) finché la macchina visualizza il messaggio "CONTRASTO".
- Premere l'icona OK (B9).
- Premere le icone  (B7) e (B8) finché il contrasto desiderato è visualizzato sul display: la barra progressiva indica il livello di contrasto selezionato.
- Premere l'icona OK (B9) per confermare.
- Premere una volta l'icona  (B6) per uscire da questa funzione, oppure premere due volte l'icona  (B6) per uscire dal menù.

Ogni volta che si spegne l'apparecchio, viene eseguito un risciacquo automatico, che non può essere interrotto.



PERICOLO SCOTTATURE!

Durante il risciacquo, dai beccucci dell'erogatore del caffè fuoriesce un po' di acqua calda. Prestare attenzione di non venire in contatto con spruzzi d'acqua.

Per spegnere l'apparecchio, premere il tasto accensione/stand-by (A7). L'apparecchio esegue il risciacquo e poi si spegne.



NOTA BENE:

Se l'apparecchio non viene utilizzato per periodi prolungati, premere anche l'interruttore generale ON/OFF (A23), posto sul retro dell'apparecchio, in posizione 0.

19 - Dati tecnici

Tensione:	220-240 V~ 50-60 Hz max. 10A
Potenza assorbita:	1350W
Pressione:	15 bar
Capacità serbatoio acqua:	1,8 litri
Dimensioni LxHxP:	594x 455x411
Peso:	23/24 kg



Questo prodotto è conforme al Regolamento (CE) N. 1935/2004 riguardante i materiali e gli oggetti destinati a venire a contatto con i prodotti alimentari.

MESSAGGIO VISUALIZZATO	POSSIBILE CAUSA	RIMEDIO
RIEMPIRE IL SERBATOIO	Il serbatoio dell'acqua è vuoto oppure è male inserito.	Riempire il serbatoio dell'acqua e/o inserirlo correttamente, premendolo a fondo.
MACINATO TROPPO FINE REGOLARE MACININO E (alternato) PREMERE OK	La macinatura è troppo fine e quindi il caffè fuoriesce troppo lentamente.	Ruotare la manopola di regolazione macinatura di uno scatto verso il numero 7.
MACINATO TROPPO FINE REGOLARE MACININO (alternato) PREMERE OK (e successivamente) RIEMPIRE SERBATOIO	Il serbatoio è stato disinserito durante l'erogazione.	Inserire il serbatoio e premere l'icona OK (B9). Il display visualizza "ACQUA CALDA PREMERE OK". Premere ancora l'icona OK (B9). La macchina ritorna in modalità di pronta all'uso.
SVUOTARE CONTENITORE FONDI CAFFÈ	Il contenitore dei fondi (A4) di caffè è pieno o sono trascorsi più di tre giorni dall'ultima erogazione (tale operazione garantisce una corretta igiene della macchina).	Svuotare il contenitore dei fondi ed eseguire la pulizia, poi reinserirlo. Importante: quando si estrae la vaschetta raccogliogocce è obbligatorio svuotare sempre il contenitore fondi caffè anche se è riempito poco. Se questa operazione non è effettuata può succedere che, quando si fanno i caffè successivi, il contenitore fondi si riempia più del previsto e che la macchina si intasi.
INSERIRE CONTENITORE FONDI	Dopo la pulizia non è stato inserito il contenitore dei fondi.	Aprire lo sportello di servizio e inserire il contenitore dei fondi.
INSERIRE CAFFÈ PRE-MACINATO	È stata selezionata la funzione "caffè pre-macinato", ma non è stato versato il caffè pre-macinato nell'imbuto. L'imbuto (A21) è ostruito.	Estrarre la macchina ed introdurre il caffè pre-macinato nell'imbuto. Svuotare l'imbuto con l'aiuto di un coltello come descritto nel paragrafo "pulizia dell'imbuto per l'introduzione del caffè pre-macinato".
DECALCIFICARE!	Indica che è necessario decalcificare la macchina.	E' necessario eseguire al più presto il programma di decalcificazione descritto nel cap. "Decalcificazione".
RIDURRE DOSE CAFFÈ	È stato utilizzato troppo caffè.	Selezionare un gusto più leggero oppure ridurre la quantità di caffè pre-macinato e poi richiedere nuovamente l'erogazione di caffè.
RIEMPIRE CONTENITORE CHICCHI CAFFÈ	I chicchi di caffè sono finiti.	Riempire il contenitore chicchi.
INSERIRE GRUPPO INFUSORE	Dopo la pulizia non è stato reinserito l'infusore.	Inserire l'infusore come descritto nel cap. "Pulizia dell'infusore".
CHIUDERE SPORTELLO	Lo sportello di servizio è aperto.	Chiudere lo sportello di servizio.
ALLARME GENERICO	L'interno della macchina è molto sporco.	Pulire accuratamente la macchina come descritto nel par. "pulizia e manutenzione". Se dopo la pulizia, la macchina visualizza ancora il messaggio, rivolgersi ad un centro di assistenza.

In basso sono elencati alcuni possibili malfunzionamenti.

Se il problema non può essere risolto nel modo descritto, si deve contattare l'Assistenza Tecnica.

PROBLEMA	POSSIBILE CAUSA	RIMEDIO
Il caffè non è caldo.	Le tazze non sono state pre-riscaldate. L'infusore si è raffreddato perché sono trascorsi 2/3 minuti dall'ultimo caffè. La temperatura impostata non è sufficiente.	Riscaldare le tazze risciacquandole con dell'acqua calda. Prima di fare il caffè riscaldare l'infusore selezionando la funzione RISCIAQUO. Modificare la temperatura impostata (vedi paragrafo "Modifica della temperatura del caffè").
Il caffè ha poca crema.	Il caffè è macinato troppo grosso. La miscela del caffè non è adatta.	Ruotare la manopola di regolazione macinatura di uno scatto verso il numero 1 in senso antiorario mentre il macinacaffè è in funzione (fig. 14). Utilizzare una miscela di caffè per macchine da caffè espresso.
Il caffè fuoriesce troppo lentamente oppure a gocce.	Il caffè è macinato troppo fine.	Ruotare la manopola di regolazione macinatura di uno scatto verso il numero 7 in senso orario, mentre il macinacaffè è in funzione (fig. 14). Procedere uno scatto alla volta fino ad ottenere un'erogazione soddisfacente. L'effetto è visibile solo dopo l'erogazione di 2 caffè.
Il caffè fuoriesce troppo velocemente.	Il caffè è macinato troppo grosso.	Ruotare la manopola di regolazione macinatura di uno scatto verso il numero 1 in senso antiorario mentre il macinacaffè è in funzione (fig. 14). Attenzione a non ruotare troppo la manopola di regolazione macinatura altrimenti, quando si richiedono due caffè, l'erogazione può avvenire a gocce. L'effetto è visibile solo dopo l'erogazione di 2 caffè.
Il caffè non esce da uno oppure entrambi i beccucci dell'erogatore.	I beccucci sono otturati.	Pulire i beccucci con uno stuzzicadenti (fig. 27).
Il caffè non esce dai beccucci dell'erogatore, ma lungo lo sportello di servizio (A2).	I fori dei beccucci sono otturati da polvere di caffè secca. Il convogliatore caffè (A3) all'interno dello sportello di servizio si è bloccato.	Pulire i beccucci con uno stuzzicadenti, una spugna o uno spazzolino da cucina con setole dure. Pulire accuratamente il convogliatore caffè (A3), soprattutto in prossimità delle cerniere.
Dall'erogatore non fuoriesce caffè ma acqua.	Il caffè macinato è rimasto bloccato nell'imbuto (A21)	Pulire l'imbuto (A27) con una forchetta di legno o plastica, pulire l'interno della macchina.
Il latte non esce dal tubo erogazione (C5).	Il tubo di pescaggio non è stato inserito oppure è inserito male.	Inserire bene il tubo di pescaggio (C4) nel gommino del coperchio del contenitore latte (fig. 24).
Il latte è schiumato poco.	Il coperchio del contenitore latte è sporco. Il cursore latte è mal posizionato.	Pulire il coperchio del latte come descritto nel par. "Pulizia del contenitore latte". Regolare secondo le indicazioni del paragrafo "Preparazione cappuccino".

PROBLEMA	POSSIBILE CAUSA	RIMEDIO
Il latte ha bolle grandi oppure esce a spruzzi dal tubo erogazione latte	Il latte non è sufficientemente freddo o non è parzialmente scremato.	Utilizzare preferibilmente latte totalmente scremato, oppure parzialmente scremato, a temperatura di frigorifero (circa 5°C). Se il risultato non è ancora quello desiderato, provare a cambiare marca di latte.
	Il cursore montalatte è mal regolato.	Spostare leggermente il cursore verso la scritta "CAFFELATTE" (vedi par. "Preparazione del cappuccino").
	Il coperchio del contenitore latte è sporco.	Pulire il coperchio del latte come descritto nel paragrafo "Pulizia del contenitore latte".

INDEX	PAG.
1 - Introduction	2
Symbols used in these instructions	2
Letters in brackets	2
Troubleshooting and repairs	2
2 - Safety	3
Fundamental safety warnings	3
Designated use	4
Instructions	4
Cleaning and maintenance of materials in contact with food	4
Installing the appliance	5
Connecting the appliance	5
Disposal	5
3 - Built-in installation	6
4 - Description	8
Description of the appliance	9
Description of the control panel	9
Description of milk container and accessories	9
5 - Using the appliance for the first time	12
6 - Turning on and heating up	13
7 - Making coffee using coffee beans	14
8 - Changing the quantity of coffee in the cup	15
9 - Adjusting the coffee mill	15
10 - Preparing coffee with pre-ground coffee (instead of beans)	16
11 - Delivering hot water	16
12 - Rinse function	16
13 - Changing the quantity of hot water	16
14 - Making cappuccino	17
15 - Changing the quantity of coffee and milk for cappuccino	18
Changing the quantity of milk	18
Changing the quantity of coffee	18

INDEX	PAG.
16 - Cleaning	19
Cleaning the coffee maker	19
Cleaning the waste coffee container	19
Cleaning the drip tray	19
Cleaning the water tank	19
Cleaning the spouts	19
Cleaning the pre-ground coffee funnel	19
Cleaning the inside of the coffee maker	19
Cleaning the brewing unit	20
Cleaning the milk container	20
17 - Changing and setting menu parameters	22
Setting the language	22
Changing the length of time the appliance remains on	22
Setting the clock	22
Setting auto-start time	22
Changing coffee temperature	22
Setting water hardness	23
Programming coffee	23
Programming cappuccino	23
Programming water	23
Descaling	23
Resetting default values (reset)	24
Statistics	24
Buzzer	24
Adjusting contrast	24
18 - Turning the appliance off	25
19 - Technical specification	25
20 - Displayed Messages	26
21 - Turning the appliance off	27

Symbols used in these instructions

Important warnings are identified by these symbols. It is vital to respect these warnings. Failure to observe the instructions could result in electric shock, serious injury, burns, fire or damage to the appliance.

DANGER!

Failure to observe the warning could result in possibly life threatening injury from electric shock.

IMPORTANT!

Failure to observe the warning could result in injury or damage to the appliance.

DANGER OF BURNS!

Failure to observe the warning could result in scalds or burns.

N.B.!

This symbol identifies important advice or information for the user.

Letters in brackets

The letters in brackets refer to the legend in the Description of the Appliance.

Troubleshooting and repairs

In the event of problems, follow the information given in the sections "Displayed messages" and "Troubleshooting". If this does not resolve the problem, you should consult Customer Services. For repairs, contact Customer Services only.

Fundamental safety warnings

The appliance is not intended for use by persons (including children) with reduced physical, sensory or mental capabilities, or lack of experience and knowledge, unless they have been given supervision or instruction concerning use of the appliance by a person responsible for their safety.

Children should be supervised to ensure that they do not play with the appliance.

Designated use: this appliance is designed and made to prepare coffee and milk based beverages and hot water. Any other use is considered improper and thus dangerous. The manufacturer is not liable for damage deriving from improper use of the appliance.

The surface of the heating element remains hot after use and the outside of the appliance may retain the heat for several minutes depending on use.

Clean all the components thoroughly, taking particular care with parts in contact with the coffee and milk.

Cleaning and user maintenance shall not be made by children without supervision.

Never immerse the appliance in water.

CAUTION!

To prevent damage to the appliance do not use alkaline cleaning agents when cleaning, use a soft cloth and a mild detergent.

This is an household appliance only. It is not intended to be used in: staff kitchen areas in shops, offices and other working environments; farm houses; by clients in hotels, motels and other residential type environments; bed and breakfast type environments. If the plug or power cable is damaged, it must be replaced by customer services only to avoid all risk. Appliances with removable cord: avoid splashes of water on the power cord connector or socket at the back of the appliance.

WARNING!

Models with glass surfaces: do not use the appliance if the surface is cracked.

FOR EUROPEAN MARKETS ONLY:

This appliance can be used by children aged from 8 years and above if they have been given supervision or instruction concerning use of the

appliance in a safe way and if they understand the hazard involved. Cleaning and user maintenance shall not be made by children unless they are older than 8 and supervised. Keep the appliance and its cord out of the reach of children aged less than 8 years.

Appliances can be used by persons with reduced physical, sensory or mental capabilities or lack of experience and knowledge if they have been given supervision or instruction concerning use of the appliance in a safe way and understand the hazards involved.

Children shall not play with the appliance.

When not in use and before cleaning, always unplug the appliance.

WARNING!

Surfaces marked with this symbol become hot during use (the symbol is present in certain models only).

DANGER!

This is an electrical appliance, it is therefore important to respect the following safety warnings:

- Never touch the appliance with damp hands.
- Never touch the plug with damp hands.
- Make sure the socket used is freely accessible at all times, enabling the appliance to be unplugged when necessary.
- Unplug directly from the plug only.
- Never pull the power cable as you could damage it.
- To disconnect the appliance completely, place the main switch (A23) on the side of the appliance in the 0 position.
- If the appliance is faulty, do not attempt to repair. Turn it off using the main switch (A23), unplug from the mains socket and contact Customer Services.

IMPORTANT!

Keep all packaging (plastic bags, polystyrene foam) away from children.

⚠ CHOKING HAZARD

The appliance might contain small parts. Some of those small parts might be required to get disassembled during cleaning and maintenance operations. Handle with care and keep small parts out of reach of children.

⚠ DANGER OF BURNS!

This appliance produces hot water and steam may form while it is in operation. Avoid contact with splashes of water or hot steam. Use knobs and handles.

⚠ IMPORTANT!

Do not grasp the coffee maker when it is out of the cabinet.
Do not rest recipients containing liquids or inflammable or corrosive materials on top of the appliance. Place the accessories required to make the coffee (the measure for example) in the special holder.
Do not rest large objects which could obstruct movement or unstable objects on the appliance.
Do not allow children and animals to stop or linger near the appliance when it is pulled out of the cabinet.
Do not leave the machine pulled out of the cabinet when it is being used.
Do not leave the machine pulled out of the cabinet when it is not needed.
Install the machine according to the instructions in the handbook to guarantee there are no spills when it is pulled out from the cabinet.

⚠ IMPORTANT!

Do not use the appliance when extracted. Make sure the appliance is inactive before extracting it. The only exception is adjusting the coffee mill which must be done with the machine out (see the section "Adjusting the coffee mill").

i N.B.:

Use original or manufacturer recommended accessories and spare parts only.

Designated use

This appliance is designed and made to prepare coffee and heat drinks.

All other use is considered improper.

This appliance is not suitable for commercial use.

The manufacturer is not liable for damage deriving from improper use of the appliance. This appliance can be installed over a built-in oven if the latter is fitted with a cooling fan at the rear (maximum microwave power: 3 kW).

Instructions

Read these instructions carefully before using the appliance.

- Keep these instructions
- Failure to respect these instructions may result in burns or damage to the appliance. The manufacturer is not liable for damage deriving from failure to respect these instructions.

i N.B.!

The appliance has a cooling fan.

This comes on whenever coffee, steam or hot water is delivered.

After several minutes, the fan goes off automatically.

Cleaning and maintenance of materials in contact with food

- The first time you use the appliance, or if it is not used for more than 3 or 4 days, rinse all removable accessories which may come into contact with water or milk with hot water.
- If the appliance is not used for more than 3 or 4 days, before making the first beverage, rinse the water circuit as described in this Instruction for Use.
- You should carry out automatic cleaning and guided maintenance scrupulously when proposed by the appliance through the display or the lights described in the manual.

Installing the appliance

IMPORTANT!

- Installation must be performed by a qualified professional in compliance with legislation in force in the country of installation (see section "Built-in installation").
- The packing elements (plastic bags, polystyrene foam, etc.) should be kept out of reach of children.
- Never install the appliance in rooms where the temperature may drop to 0°C or lower.
- Customise the water hardness as soon as possible following the instructions in the "Water hardness" section.

Connecting the appliance

DANGER!

Check that the mains power supply voltage corresponds to the value indicated on the rating plate on the side of the appliance.

Connect the appliance to an efficiently earthed and correctly installed socket with a minimum current rating of 10A only.

If the power socket does not match the plug on the appliance, have the socket replaced with a suitable type by a qualified professional. To comply with safety directives, an omnipolar switch with a minimum contact distance of 3 mm must be installed.

Do not use multiple sockets or extensions.

IMPORTANT!

Safety cutout devices must be included in the mains power supply in compliance with the installation regulations in the country concerned.



This appliance conforms to EC Regulation 1935/2004 on materials and articles intended to come into contact with food.

Disposal



The appliance must not be disposed of with household waste, but taken to an authorised waste separation and recycling centre.

Verify the minimum measurements required for correct installation of the appliance. The coffee machine must be installed in a column and the column must be firmly fixed to the wall with commercially available brackets.

! IMPORTANT!

- Important: all installation or maintenance operations must be performed with the appliance disconnected from the mains electricity supply.
- Kitchen furniture in direct contact with the appliance must be heat resistant (65°C min).
- To guarantee correct ventilation, leave a gap at the bottom of the cabinet (see measurements in figure 1).
- Position the rails on the sides of the cabinet as shown in the figure 2. Fix with the screws provided, then extract them completely. If the coffee machine is installed over a warmer drawer, use the top surface of this as a reference to position the rails. In this case, there will be no surface to rest the rails on.

! IMPORTANT!

- Fix the power cable with the clip (fig. 3). The power cable must be long enough to allow the appliance to be extracted from the cabinet to fill the coffee bean container. The appliance must be earthed in compliance with legislation. Electrical connections must be performed by a qualified electrician following the instructions.
- Position the appliance on the rails, making sure the pins are correctly inserted in the housings, then fix it with the screws supplied (fig. 4). If the height of the appliance requires adjusting, use the spacer disks provided.
- If necessary, correct alignment of the appliance by positioning the spacers supplied under or at the sides of the support (fig. 5).
- The rail fixing panel must have a thickness suited to the fixing screws provided.
- The panel material must be suited to the machine weight of approximately 25kg.

Figure 1

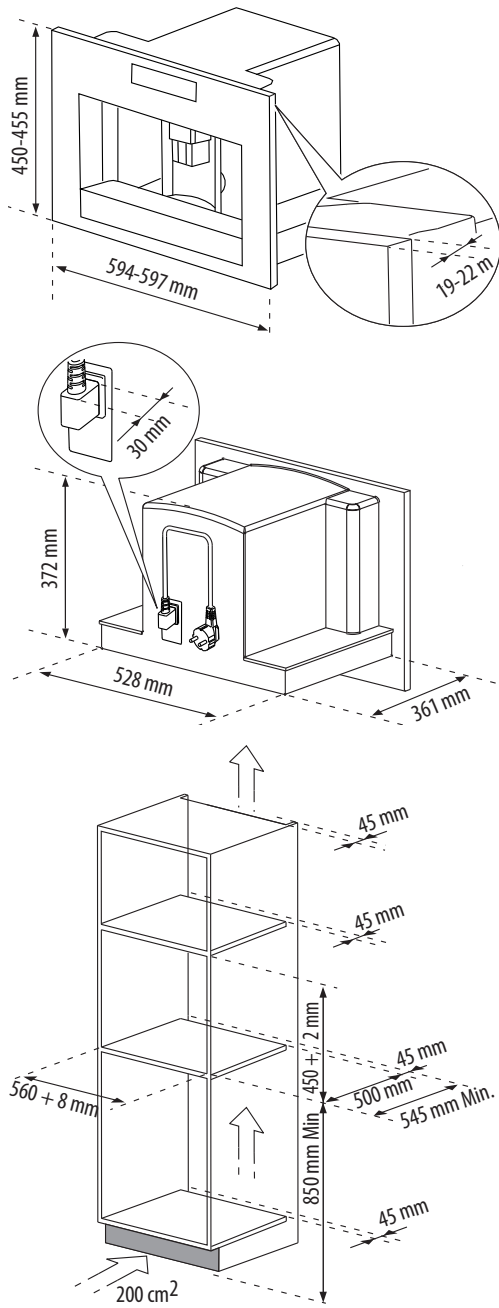

Figure 2

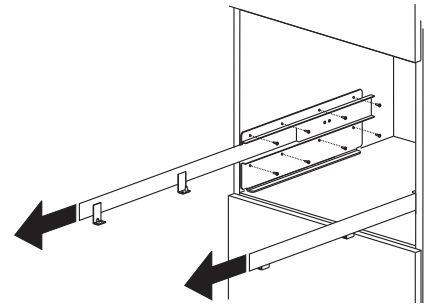

Figure 3

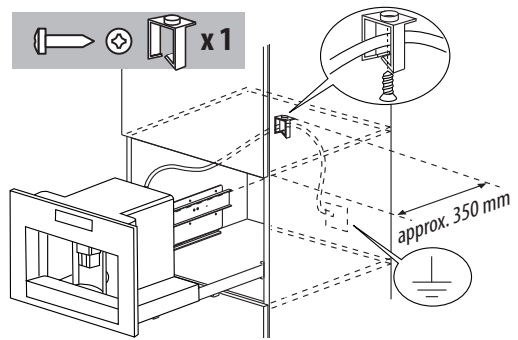

Figure 4

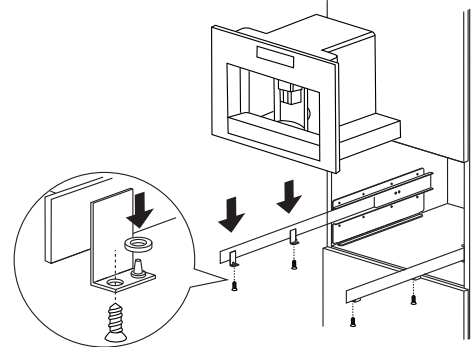
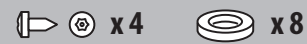
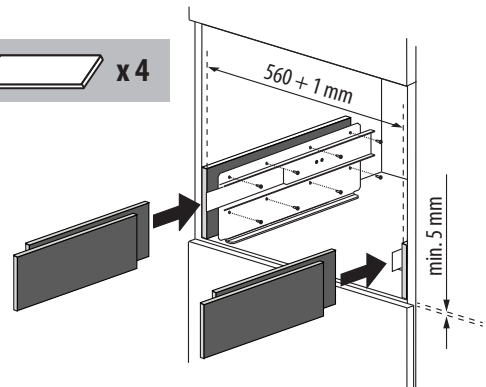
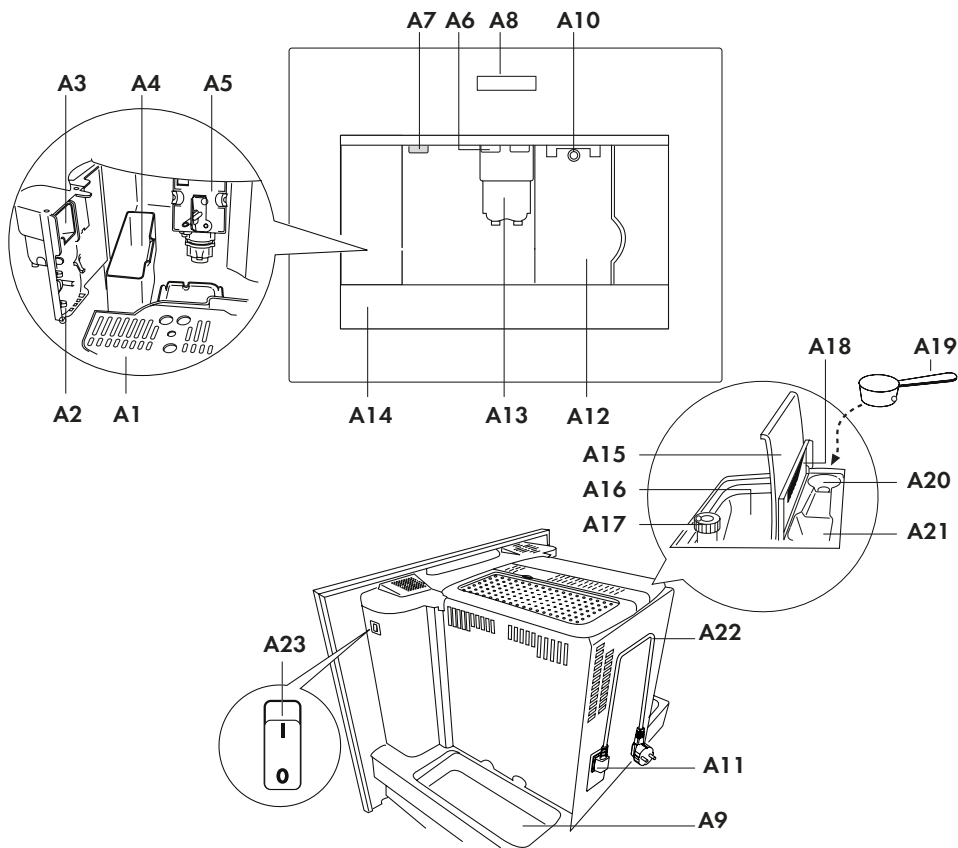

Figure 5



A



B

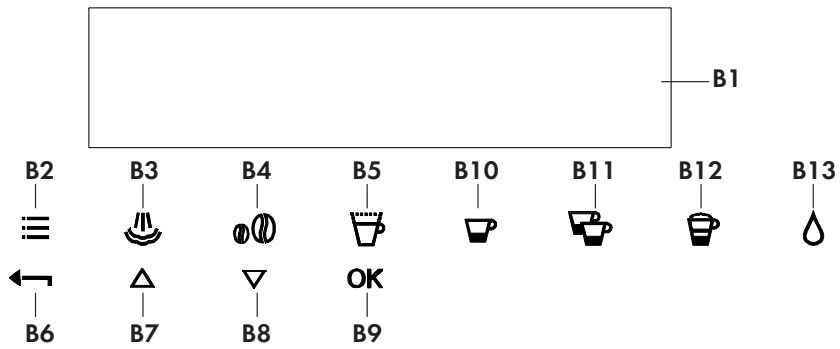

C

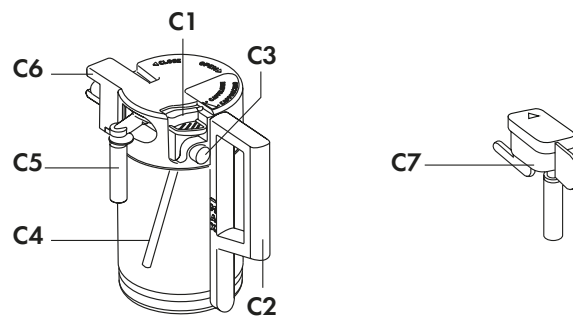

Description of the appliance

(page 8 - A)

- A1. Cup tray
- A2. Service door
- A3. Coffee guide
- A4. Waste coffee container
- A5. Brewing unit
- A6. Cup tray lights
- A7. On/OFF/stand-by button
- A8. Control panel
- A9. Tray
- A10. Hot water and steam nozzle
- A11. IEC connector
- A12. Water tank
- A13. Coffee spout (adjustable height)
- A14. Drip tray
- A15. Bean container lid
- A16. Bean container
- A17. Grinding adjustment knob
- A18. Pre-ground coffee funnel door
- A19. Measure
- A20. Compartment for measure
- A21. Pre-ground coffee funnel
- A22. Power cable
- A23. Main switch

Description of milk container and accessories













(page 8 - C)

- C1. Frothed milk regulator
- C2. Milk container handle
- C3. CLEAN button
- C4. Milk intake tube
- C5. Frothed milk spout
- C6. Milk frother
- C7. Hot water spout

Description of the control panel

N.B.!

A light touch is enough to activate the icon.

- B1. Display: guides the user in using the appliance.
- B2.  icon to activate or deactivate menu parameter setting mode
- B3.  "Rinse" function
- B4.  icon to select the coffee taste
- B5.  icon to select the type of coffee (espresso, small cup, medium cup, large cup, mug)
- B6.  icon to exit the selected mode
- B7-B8.   icons to scroll forwards or backwards through the menu and display the various modes
- B9.  OK icon to confirm the selected function
- B10.  icon to deliver a cup of coffee
- B11.  icon to deliver two cups of coffee
- B12.  icon to deliver cappuccino
- B13.  icon to deliver hot water

Figures

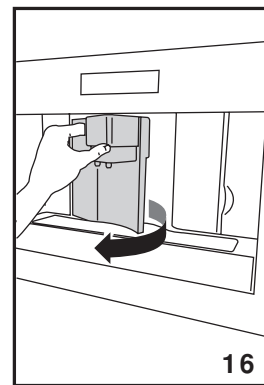
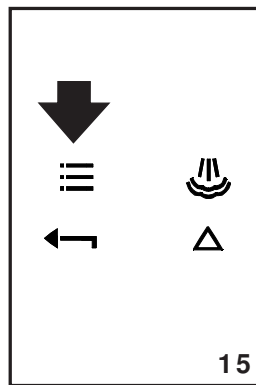
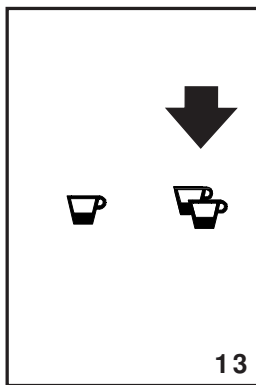
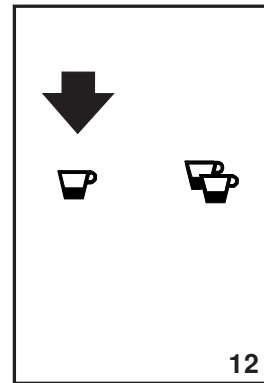
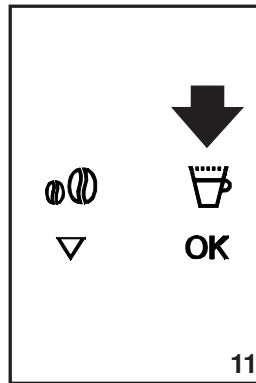
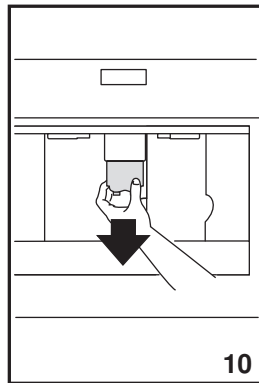
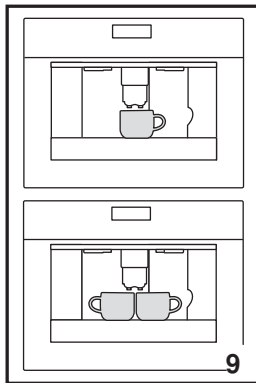
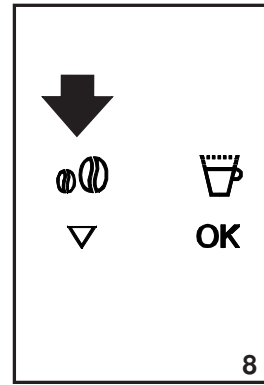
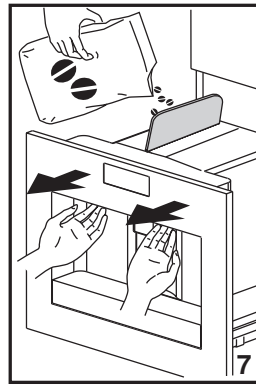
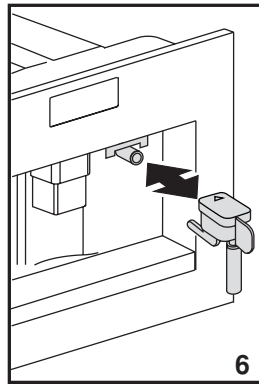
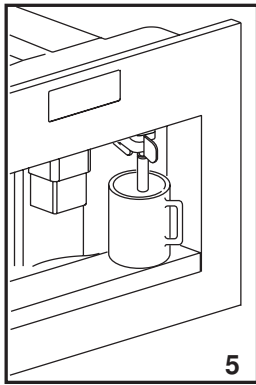
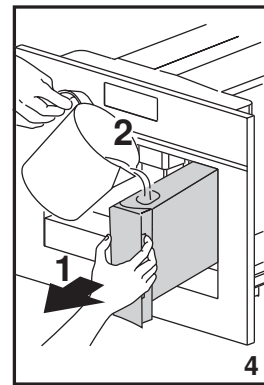
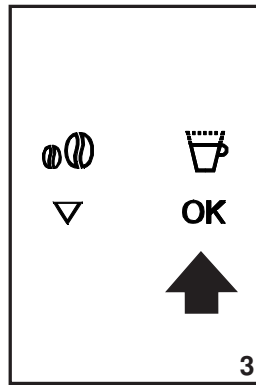
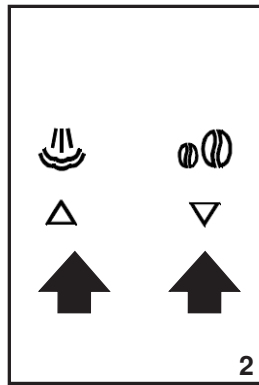
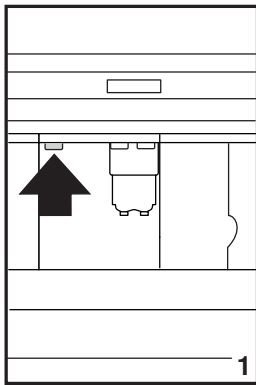

Figures

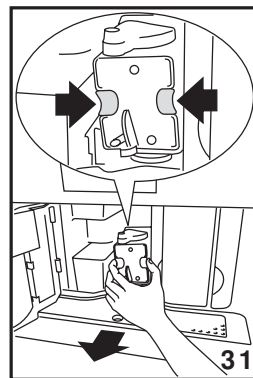
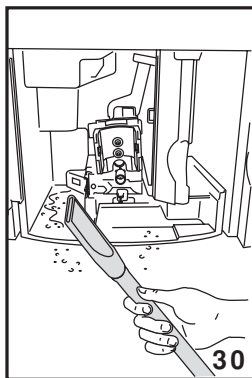
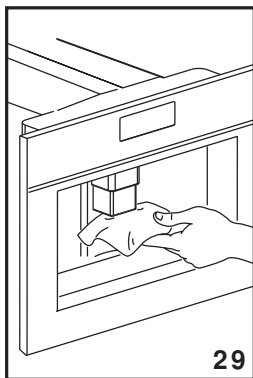
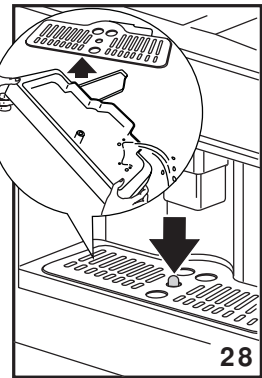
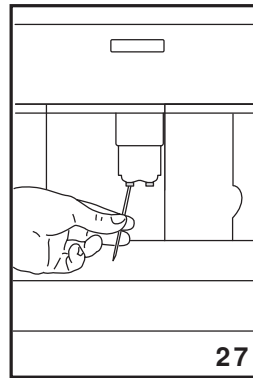
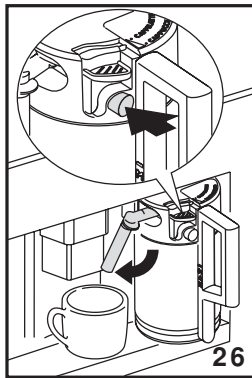
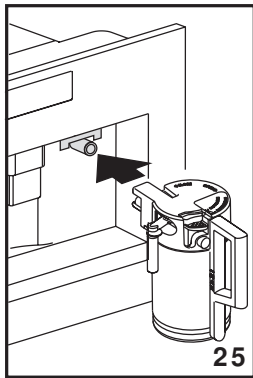
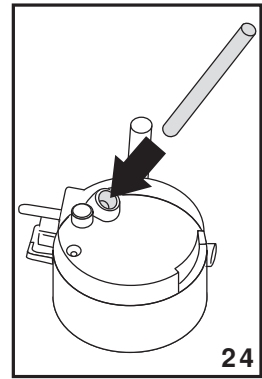
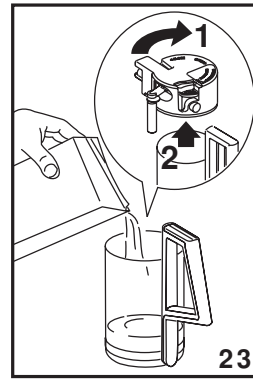
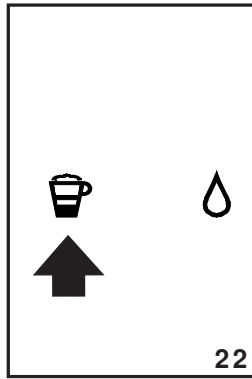
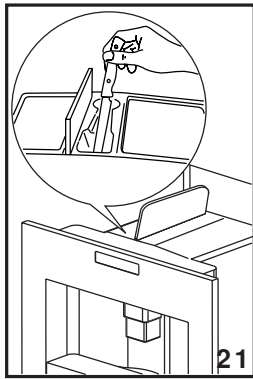
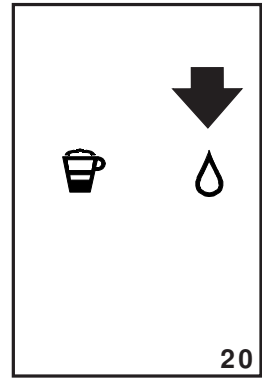
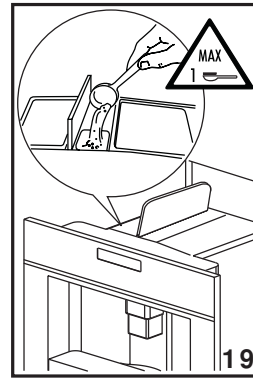
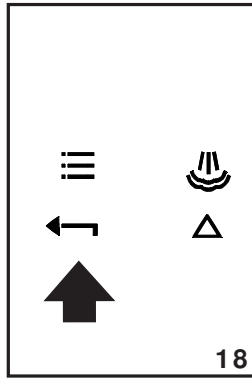
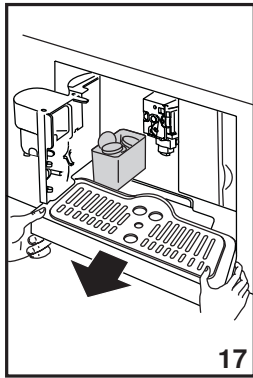

- Coffee has been used to factory test the appliance and it is therefore completely normal for there to be traces of coffee in the mill.

- Customise water hardness as soon as possible following the instructions in the "Setting water hardness" section.

1 Connect the appliance to the mains supply.
Set the required language.

2 To set the language, use the  icons (B7 and B8) to choose the required language (fig. 2). When the message "PRESS OK TO CHOOSE ENGLISH" is displayed, press the OK icon (B9) (fig. 3) for 3 seconds until "ENGLISH INSTALLED" is displayed. If you set the wrong language, follow the instructions in the "Setting the language" section.

If your language is not available, select one from those displayed. The instructions refer to the English version. Then follow the instructions displayed:

3 After 5 seconds, the appliance displays "FILL TANK". Extract the water tank (fig. 4), rinse and fill with fresh water without exceeding the MAX line. Replace and push as far as it will go.

4 Place a cup under the hot water spout (fig. 5). If the hot water spout is not inserted, the appliance displays "INSERT WATER SPOUT". Attach it as shown in figure 6. The appliance displays: "HOT WATER PRESS OK". Press the OK icon (B9) (fig. 3) and after a few seconds a little water comes out of the spout.

5 The machine now displays "TURNING OFF... PLEASE WAIT" and goes off.

6 Extract the appliance by pulling it out using the handles (fig. 7). Open the lid and fill the container with coffee beans, then close the lid and push the appliance in.

The coffee maker is now ready for normal use.

 IMPORTANT!

Never introduce pre-ground coffee, freeze dried coffee, caramelised beans or anything else which could damage the appliance.

 N.B.!

When using the appliance for the first time, you need to make 4-5 cups of coffee and 4-5 cappuccinos before the appliance gives satisfactory results.

 N.B.!

Each time you turn the coffee maker on by the ON/OFF switch (A23), it performs a SELF-DIAGNOSIS cycle and then goes off. To turn it on again, press the ON/OFF/STAND-BY button (A7) (fig. 1)

Each time the appliance is turned on, it performs an automatic preheat and rinse cycle which cannot be interrupted. The appliance is ready for use only after completion of this cycle.



DANGER OF BURNS!

During rinsing, a little hot water flows from the coffee spouts.

To turn the appliance on, press the ON/OFF/stand-by button (A7) (fig. 1). The message "HEATING UP... PLEASE WAIT" is displayed.

When heating is complete, the message changes to "RINSING";

The appliance is at temperature when the message "MEDIUM CUP NORMAL TASTE" is displayed.



If no icon is pressed within about 2 minutes, the time (if set, see the "Setting the clock" section) is displayed.

If the time has not been set, the appliance displays the last functions set.

When any icon is pressed, "MEDIUM CUP NORMAL TASTE" is displayed again. The appliance is ready to make coffee again.

1 The appliance is preset to make coffee with a normal taste. You can also choose coffee with an extra-mild, mild, strong or extra-strong taste. There is also a pre-ground coffee option. To choose the required taste, press the  (B4) (fig. 8) a number of times. The required coffee taste is displayed.

2 Place 1 cup under the spouts to make 1 coffee (fig. 9) or 2 cups for 2 coffees (fig. 9). Lower the spouts as near as possible to the cup for a creamier coffee (fig. 10).

3 Press the  (B5) icon (B5) (fig. 11) to select the type of coffee: espresso, small cup, medium cup, large cup, mug. Now press the  (icon (B10) (fig. 12) if you want to make a coffee and the  icon (B11) (fig. 13) if you want to make 2 coffees. The appliance now grinds the beans and starts delivering the coffee into the cup.

Once the set amount of coffee has been delivered, the machine stops delivery automatically and expels the exhausted waste coffee into the waste coffee container.

4 After a few seconds, the appliance is ready for use again.

5 To turn the appliance off, press the ON/OFF/stand-by button (A7) (fig. 1). (Before going off, the appliance performs an automatic rinse cycle. Take care to avoid scalds).

NOTE 1: If the coffee is delivered a drop at a time or not at all, see the "Adjusting the coffee mill" section.

NOTE 2: If the coffee is delivered too fast and the cream is not satisfactory, see the "Adjusting the coffee mill" section.

NOTE 3: Tips for a hotter coffee:

- Proceed as described in the section "Changing and setting menu parameters", "Rinse" function.
- Unless preheated, do not use excessively thick cups as they will absorb too much heat.
- Preheat the cups by rinsing them with hot water.

NOTE 4: Coffee delivery can be interrupted at any moment by re-pressing the previously selected icon which remains lit during the operation.

NOTE 5: As soon as delivery is finished, to increase the quantity of coffee in the cup, just keep pressing the previously selected icon within 3 seconds after delivery has finished.

NOTE 6: When the appliance displays "FILL TANK", fill the tank with water or the appliance will not deliver coffee. (It is normal for there to be a little water left in the tank).

NOTE 7: After about 14 single (or 7 double) coffees, the appliance displays "EMPTY WASTE COFFEE CONTAINER".

Even if not full, the empty waste coffee container message is displayed 72 hours after the first coffee has been delivered. For the 72 hours to be calculated correctly, the machine must never be turned off with the main switch in the 0 position.

To clean, open the service door on the front of the appliance by pulling the spout (fig. 16), extract the drip tray (fig. 17) and clean.

When cleaning, always extract the drip tray completely.

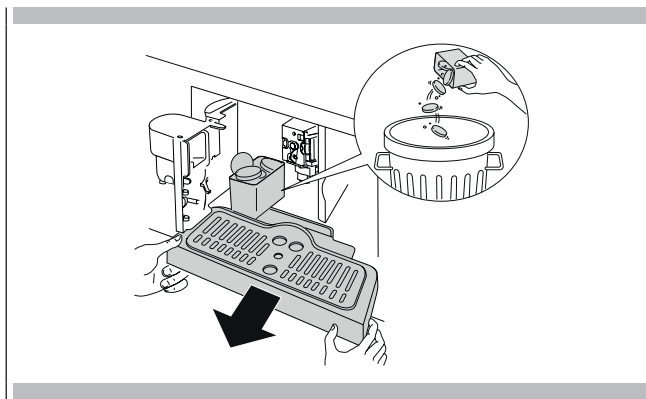

! IMPORTANT!

When extracting the drip tray, the waste coffee container **MUST** always be emptied. If this is not done, the machine may be clogged.

NOTE 8: Never extract the water tank while the machine is delivering coffee.

If it is removed, it will not be possible to make the coffee and the appliance will display "GROUND TOO FINE ADJUST MILL AND PRESS OK" and then "FILL TANK". Check the level of water in the tank and replace in the appliance.

To turn the appliance back on, insert the water spout if not already in place (fig. 6), then press the OK icon (B9). "HOT WATER PRESS OK" is displayed.

Press the OK icon (B9) within a few seconds and deliver water from the spout for about 30 seconds. When delivery stops, the basic modes are displayed again.

i N.B.:

The coffee maker may request the operation to be repeated a number of times until the air is completely eliminated from the hydraulic circuit.

i N.B.:

if this operation is not performed correctly or if the machine is turned off, the basic modes may be displayed, although the problem is in fact still present.

The appliance is set by default to automatically make the following types of coffee:

- espresso
- small cup
- medium cup
- large cup
- mug

To change the quantity, proceed as follows:

- Press the ☰ icon (B2) to enter the menu (fig. 15). Press the ▲▼ icons (B7) and (B8) (fig. 2) until "PROGRAM COFFEE" is displayed.
- Press the OK icon (B9).
- Select the type of coffee you want to change by pressing the ▲▼ icons (B7) and (B8).
- Press the OK icon (B9) to confirm the type of coffee you want to make.
- Use the ▲▼ icons (B7) and (B8) to change the quantity of coffee. The progress bar shows the quantity of coffee selected.
- Press the OK icon (B9) again to confirm (or the icon (B6) to cancel the operation).
- Press the ← (B6) icon (B6) (fig. 18) twice to exit the menu.

The appliance is now reprogrammed with the new settings and is ready.

9 - Adjusting the coffee mill

The coffee mill is preset in the factory and should not require adjusting. However, if after making the first few coffees you find that delivery is either too fast or too slow (a drop at a time), this can be corrected by adjusting the grinding adjustment knob (fig. 14).



IMPORTANT!

The grinding adjustment knob must only be turned when the coffee mill is in operation.

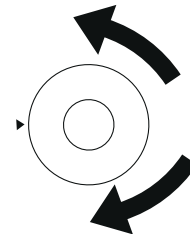

For slower delivery and creamier coffee, turn one click anticlockwise (finer pre-ground coffee).
For faster delivery (not a drop at a time), turn one click clockwise (coarser pre-ground coffee).

- Press the ☉ (B4) icon (B4) (fig. 8) and select the pre-ground coffee function.
- Extract the machine by pulling it outwards using the handles (fig. 7).
- Lift the central lid, place one measure of pre-ground coffee in the funnel (fig. 19), push the appliance in then proceed as described in the section "Making coffee using coffee beans".
N.B.: You can make just one coffee at a time by pressing the ☐ (B10) icon (fig. 12).
- After using the machine with pre-ground coffee, to go back to making coffee using beans, deactivate the pre-ground coffee function by pressing the ☉ icon (B4) (fig. 8).

NOTE 1: Never introduce pre-ground coffee when the machine is off or it could spread through the inside of the appliance.

NOTE 2: Never add more than 1 measure, otherwise the appliance will not make the coffee.

NOTE 3: Use the measure provided only.

NOTE 4: Introduce only pre-ground coffee for espresso coffee machines into the funnel.

NOTE 5: If more than one measure of pre-ground coffee is used and the funnel clogs, push the coffee down with a knife (fig. 21) then remove and clean the brewing unit and machine as described in the "Cleaning the brewing unit" section.

11 - Delivering hot water

- Always make sure the appliance is ready.
- Place a container under the hot water spout (fig. 5).
- Press the Δ icon (B13) (fig. 20). The appliance displays: "HOT WATER PRESS OK". Press the OK icon (B9) again and hot water is delivered from the cappuccino maker

into the container underneath. (You should not deliver hot water for more than 2 minutes at a time). To interrupt, press the Δ icon (B13) or the ← icon (B6). The appliance stops delivery once the set quantity is reached.

12 - Rinse function

Press the ☺ button (B3) to start the "rinse" function. Press the key ← (B6) to cancel the function at any time.

13 - Changing the quantity of hot water

The machine is set by default to automatically delivery 200 ml of hot water.

To change these quantities, proceed as follows:

- Place a container underneath the cappuccino maker (fig. 5).
- Press the ≡ (B2) to enter the menu (fig. 15) or press the Δ∇ icons (B7) and (B8) (fig. 2) until "PROGRAM HOT WATER" is displayed.
- Press the OK icon (B9) to confirm.

- Select the required quantity of water by pressing the Δ∇ icons (B7) and (B8). The progress bar shows the quantity of water selected.

- Press the OK icon (B9) to confirm (or the ← icon (B6) to cancel the operation.

- Press the ← (B6) icon (B6) (fig. 18) twice to exit the menu.

- The appliance is now reprogrammed with the new settings and is ready.

i N.B.:

Set the quantity of coffee you want to use to make the cappuccino in the "Program cappuccino" function in the menu.

- Select the taste of the coffee you want to use to make the cappuccino by pressing the ☉ icon (B4).
- Remove the lid of the milk container.
- Fill the container with about 100 grams of milk for each cappuccino to be prepared (fig. 23). Never exceed the MAX level (corresponding to about 750 ml) marked on the container. You should ideally use skimmed or semi-skimmed milk at refrigerator temperature (about 5°C).
- Make sure the intake tube is correctly inserted in the rubber washer (fig. 24) then replace the milk container lid.
- Position the frothed milk regulator (C1) between the words CAPPUCCINO and CAFFELATTE printed on the milk container lid. The quantity of froth can be adjusted by moving the regulator towards the word CAFFELATTE for a denser froth. Moving it towards the word CAPPUCCINO obtains a less dense froth.

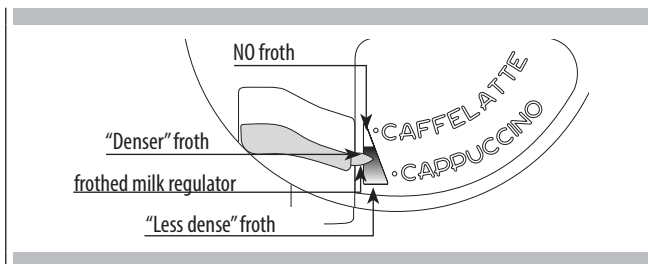

- Remove the hot water spout (fig 6) and attach the milk container to the nozzle (fig. 25).
- Position the milk spout as shown in fig. 26 and then place a sufficiently large cup under the coffee and milk spouts.
- Press the ☉ icon (fig. B12). "CAPPUCCINO..." is displayed and after a few seconds, frothed milk flows out of the milk spout into the cup below. (La fuoriuscita del latte si interrompe automaticamente). (Delivery stops automatically).
- The appliance delivers coffee.
- The cappuccino is now ready. Sweeten to taste and, if desired, sprinkle the froth with a little cocoa powder.

NOTE 1: While making cappuccino, the flow of frothed milk or coffee can be interrupted by pressing the ☉ icon (B12).

NOTE 2: If the milk in the container finishes while delivering frothed milk, remove the container and add milk. Reattach and press the ☉ (B12) to request a cappuccino again.

NOTE 3: To ensure the complete cleanliness and hygiene of the milk frother, always clean the circuits in the milk container lid after making cappuccino.

"PRESS CLEAN!" flashes on the display.







- Place a recipient under the milk spout (fig. 26).
- Press the CLEAN button on the lid (C3) and hold down for at least 5 seconds (fig. 26) to start the cleaning function. The appliance displays the message "CLEANING!" above a progressive bar. You should not release the CLEAN button until the bar is complete indicating that cleaning is concluded. When the CLEAN button is released, the function stops. After cleaning, remove the milk container and place in the refrigerator. The milk should not be left out of the refrigerator for more than 15 minutes.

NOTE 4: To change the quantity of coffee or frothed milk the appliance delivers automatically into the cup, proceed as described in the section "Changing the quantity of coffee and milk for cappuccino".









The appliance is set by default to automatically deliver a normal cappuccino.

To change these quantities, proceed as follows:

Changing the quantity of milk

- Fill the container with milk up to the maximum level indicated on the container.
- Press the  icon (B2) to enter the menu (fig. 15), then press the  and  icons (B7) and (B8) (fig. 2) until "PROGRAM CAPPUCCINO" is displayed.
- Press the OK icon (B9) to confirm. "PROGRAM MILK" is displayed.
- Press the OK icon (B9) again.
- Select the quantity of milk required by pressing the  and  icons (B7) and (B8). The progress bar shows the quantity of milk selected.
- Press the OK icon (B9) to confirm (or the  icon (B6) to cancel the operation.
- Press the  icon (B6) (fig. 18) twice to exit the menu.

Changing the quantity of coffee

- Press the  icon (B2) to enter the menu (fig. 15), then press the  and  icons (B7) and (B8) (fig. 2) until "PROGRAM CAPPUCCINO" is displayed.
- Press the OK icon (B9) to confirm then the  and  icons (B7 and (B8) (fig. 2) until "COFFEE FOR CAPPUCC." is displayed.
- Press the OK icon (B9) again.
- Select the quantity of coffee required by pressing the  and  icons (B7) and (B8). The progress bar shows the quantity of coffee selected.
- Press the OK icon (B9) to confirm (or the  icon (B6) to cancel the operation.
- Press the  icon (B6) (fig. 18) twice to exit the menu.

Cleaning the coffee maker

Do not use solvents or abrasive detergents to clean the coffee maker. A soft damp cloth will suffice.

Never wash any of the components of the coffee maker in the dishwasher.

The following parts of the machine must be cleaned regularly:

- Waste coffee container (A4).
- Drip tray (A14).
- Water tank (A12).
- Coffee spouts (A13)
- Pre-ground coffee funnel (A21).
- Inside of the machine, accessible after opening the service door (A2).

Cleaning the waste coffee container

When "EMPTY WASTE COFFEE CONTAINER" is displayed, the waste coffee container must be emptied and cleaned.

To clean:

- open the service door on the front of the appliance (fig. 16), extract the drip tray (fig. 17) and clean.
- Clean the waste coffee container thoroughly.



IMPORTANT!

When extracting the drip tray, the waste coffee container must always be emptied.

Cleaning the drip tray



IMPORTANT!

If the drip tray is not emptied the water might overflow. This could damage the machine.

The drip tray is fitted with a level indicator (red) showing the level of water it contains (fig. 28).

Before the indicator protrudes from the cup tray, the drip tray must be emptied and cleaned.

To remove the tray:

- 1 Open the service door (fig. 16).
- 2 Remove the drip tray and the waste coffee container (fig. 17).
- 3 Clean the drip tray and waste coffee container (A4).
- 4 Replace the drip tray and waste coffee container (A4).
- 5 Close the service door.

Cleaning the water tank

1. Clean the water tank (A12) regularly (about once a month) with a damp cloth and a little mild washing up liquid.
2. Remove all traces of washing up liquid.

Cleaning the spouts

1. Clean the nozzles periodically using a sponge.
2. Check regularly that the holes in the coffee spout are not blocked. If necessary, remove coffee deposits with a toothpick (fig. 27).

Cleaning the pre-ground coffee funnel

- Check regularly (about once a month) that the pre-ground coffee funnel is not blocked (fig. 21).



DANGER!

Before performing any cleaning operations, the machine must be turned off by pressing the main switch (A23) and unplugged from the mains power supply. Never immerse the coffee maker in water.

Cleaning the inside of the coffee maker

1. Check regularly (about once a week) that the inside of the appliance is not dirty.
If necessary, remove coffee deposits with a sponge.
2. Remove the residues with a vacuum cleaner (fig. 30).

Cleaning the brewing unit

The brewing unit must be cleaned at least once a month.

! IMPORTANT!

The brewing unit (A5) must not be removed when the appliance is on.
Do not use force to remove the brewing unit.

1. Make sure the machine is correctly turned off (see "Turning the appliance off").
2. Open the service door (fig. 16).
3. Remove the drip tray and waste coffee container (fig. 17);
4. Press the two red release buttons inwards and at the same time pull the brewing unit outwards (fig. 31).

! IMPORTANT!

Do not use washing up liquid to clean the brewing unit.
It would remove the lubricant applied to the inside of the piston.

5. Soak the brewing unit in water for about 5 minutes, then rinse.
6. After cleaning, replace the brewing unit (A5) by sliding it onto the internal support and pin at the bottom, then push the PUSH symbol fully in until it clicks into place.

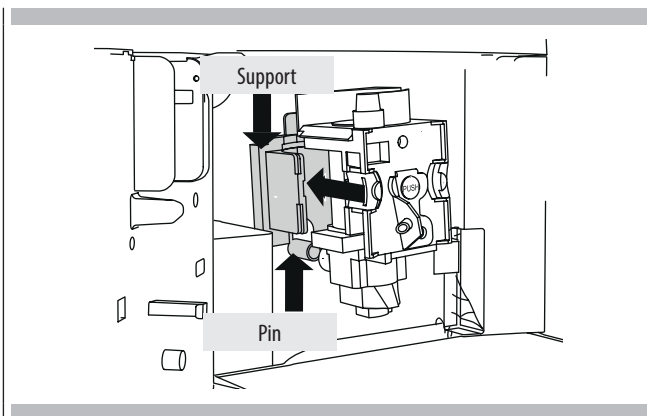

i N.B.:

If the brewing unit is difficult to insert, you must first adapt it to the right dimensions by pressing it forcefully from the bottom and top as shown in the figure.

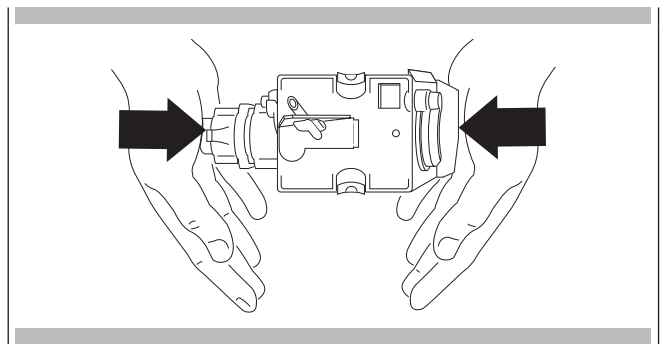

7. Once inserted, make sure the two red buttons have snapped out.

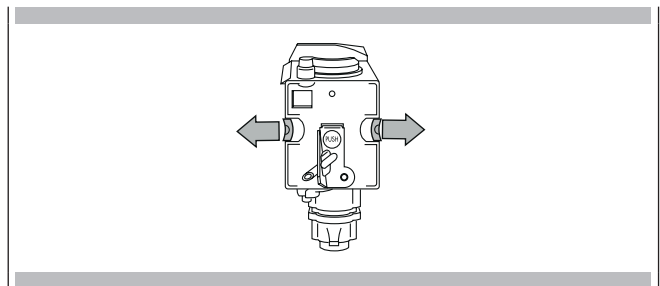

8. Replace the drip tray and waste coffee container.
9. Close the service door.

Cleaning the milk container

! IMPORTANT!

Always clean the tubes inside the milk container (C) when you prepare milk.
If there is still milk in the container, do not leave it out of the refrigerator for longer than strictly necessary.
Clean the container each time you prepare milk as described in Note 3 in the section "Making cappuccino".
All components can be washed in a dishwasher, placing them in the top basket of the dishwasher.

1. Turn the lid of the milk container clockwise then remove it.
2. Remove the milk spout and intake tube.

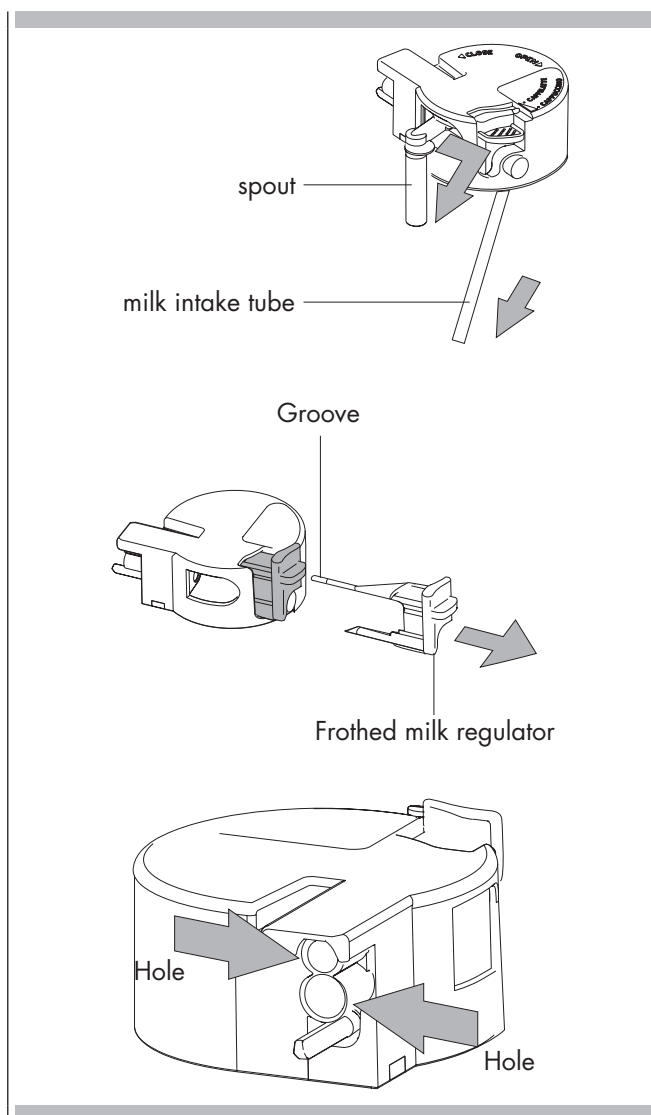



3. Remove the frothed milk regulator by pulling it outwards.
4. Wash all the components thoroughly with hot water and mild washing-up liquid.
Make sure there are no milk residues left inside the holes and the groove on the fine end of the frothed milk regulator.
5. Check that the intake tube and spout are not clogged with milk residues.
6. Replace the frothed milk regulator, milk spout and intake tube.
7. Replace the milk container lid.

When the appliance is ready, you can use the internal menu to modify the following parameters and functions:

- Choose language
- Shut-Off Time
- Set clock
- Start time
- Auto-start
- Temperature
- Water hardness
- Program coffee
- Program cappuccino
- Program hot water
- Descale
- Reset to default
- Statistics
- Buzzer
- Contrast

Setting the language

To change the language on the display, proceed as follows:

- Press the  icon (B2) to enter the menu. "CHOOSE LANGUAGE" is displayed.
- Press the OK icon (B9).
- Press the  icons (B7) and (B8) until the required language is displayed.
- Press the OK icon (B9) to confirm.
- Press the  (B6) to exit the menu.

N.B.:



If you choose the wrong language, you can access the menu directly to modify the parameter.

- Press the  (B2) for at least 7 seconds until the appliance displays the various languages.
- Choose the required language as described in the section "Using the appliance for the first time".

Changing the length of time the appliance remains on

The appliance is set by default to go off automatically 30 minutes after the last coffee has been made.





To change this interval (max. 120 min), proceed as follows:

- Press the  icon (B2) to enter the menu and then the  icons (B7) and (B8) until "SHUT-OFF TIME" is displayed.
- Press the OK icon (B9) to confirm.
- Press the  icons (B7) and (B8) to set the time after which the appliance will go off (after 1/2 hour, 1 hour,

2 hours).











- Press the OK icon (B9) to confirm.
- Press the  icon (B6) to exit.

Setting the clock

- Press the  icon (B2) to enter the menu and then the  icons (B7) and (B8) until "SET CLOCK" is displayed.
- Press the OK icon (B9).
- Use the  icons (B7) and (B8) to set the hour, then press the OK icon (B9) to confirm.
- Use the  icons (B7) and (B8) to set the minutes, then press the OK icon (B9) to confirm.
- Press the  (B6) icon (B6) to exit the menu.





Setting auto-start time

This function programmes the time the machine will come on automatically.

- Make sure the clock on the appliance has been set.
- Press the  icon (B2) to enter the menu and then the  icons (B7) and (B8) until "START TIME" is displayed.
- Press the OK icon (B9).
- Use the  icons (B7) and (B8) to set the auto-start time, then press the OK icon (B9) to confirm.
- Use the  icons (B7) and (B8) to set the minutes, then press the OK icon (B9) to confirm.
- Press the  icons (B7) and (B8) to activate the auto-start function until "AUTO START" is displayed.
- "AUTO START PLEASE CONFIRM" is displayed. Press the OK icon (B9). The  symbol appears on the display.
- Press the  (B6) icon (B6) to exit the menu.
- To disable auto-start, press the  icon (B2), then the  icons (B7) and (B8) until "AUTO START" is displayed. Press the OK icon (B9). "PLEASE CONFIRM" is displayed. Press (B6) to disable, the  symbol disappears.

Changing coffee temperature



To change coffee temperature, proceed as follows:

- Press the  icon (B2) to enter the menu and then the  icons (B7) and (B8) until "TEMPERATURE" is displayed.
- Press the OK icon (B9).
- Press the  icons (B7) and (B8) to select the required coffee temperature from low, medium and high.
- Press the OK button (B9) to confirm the temperature selected.
- Press the  icon (B6) to exit the menu.

Setting water hardness

The operating period can be extended if required, making descaling less frequent by programming the machine on the basis of the real lime content in the water used.

Proceed as follows:

- remove the "Total Hardness Test" strip (attached to page 2) from its packaging then dip it fully in the water for a few seconds, Then remove and wait about 30 seconds (until it changes colour and forms red squares).
- turn the appliance on by pressing the ON/OFF/stand-by button (A7).
- Press the  icon (B2) to enter the menu and then the  icons (B7) and (B8) until "WATER HARDNESS" is displayed.
- Press the OK icon (B9).
- Press the  icons (B7) and (B8) until the number coincides with the number of red squares on the test strip (for example, if there are 3 red squares on the test strip, select the message "WATER HARDNESS 3")
- Press the OK icon (B9) to confirm.
The coffee maker is now programmed to provide the descale warning when actually necessary.

Programming coffee

For instructions on programming coffee, see the "CHANGING THE QUANTITY OF COFFEE IN THE CUP" section.

Programming cappuccino

For instructions on programming cappuccino, see the section "CHANGING THE QUANTITY OF MILK AND COFFEE FOR CAPPUCCINO".

Programming water

For instructions, see the "CHANGING THE QUANTITY OF HOT WATER" section.

Descaling

IMPORTANT!



Descaler contains acids.
Respect the safety warnings provided by the manufacturer and given on the descaler pack.

N.B.:

Use the descaler recommended by the manufacturer only. Use of other descalers invalidates the guarantee. Failure to descale the appliance as described also invalidates the guarantee.

When "PLEASE DESCALE !" is displayed, the machine requires descaling.

Proceed as follows:

- make sure the machine is ready;
- Press the  icon (B2) to enter the menu and then the  icons (B7) and (B8) until "DESCALE" is displayed.
- Press the OK icon (B9).
The message "ADD DESCALER PLEASE CONFIRM" is displayed.
- Empty the tank of water, pour the contents of the descaler bottle into the tank respecting the instructions given on the descaler pack, then add water.
NOTE: Only use the "EcoDecalk" descaling solution to descale the Fulgor Milano coffee machine.

EcoDecalk

Position a container with a capacity of 2 litres under the hot water spout.

- Insert water spout
- Press the OK icon (B9). Descaler flows out of the hot water spout into the container below.
The appliance displays: "DESCALING".
- The descale programme automatically performs a series of deliveries and pauses.
- After about 30 minutes "DESCALE COMPLETE PLEASE CONFIRM" is displayed.
- Press the OK icon (B9). "RINSING FILL TANK" is displayed.
- Empty the water tank, rinse to eliminate descaler residues, then fill with clean water.
- Replace the tank full of clean water.
"RINSING PLEASE CONFIRM" is displayed again.
- Press the OK icon (B9) again.
Hot water flows out of the spout into the container below and "RINSING" is displayed.
- Wait until "RINSING COMPLETE PLEASE CONFIRM" is displayed.
- Press the OK icon (B9).
"DESCALE COMPLETE" is displayed, then "FILL TANK!".

Fill the tank again with clean water.

- The descale programme is now terminated and the appliance is ready to make coffee again.



NOTE: If descaling is interrupted before completion, the process must be begun again from the beginning.

IMPORTANT!

FAILURE TO DESCALE THE APPLIANCE REGULARLY INVALIDATES THE GUARANTEE.

Resetting default values (reset)





If you change the original values, the default values can be reset as follows:

- Press the icon  (B2) to enter the menu and then press the icons  (B7) and (B8) until the machine displays the message "DEFAULT VALUES".
- Press the OK icon (B9) and the machine displays the message "CONFIRM DEFAULT VALUES".
- Press the OK icon (B9) to return to the default settings;

Statistics

This displays statistics relating to the machine.

To display, proceed as follows:



- Press the icon  (B2) to enter the menu and then the  icons (B7) and (B8) until "STATISTICS" is displayed.
- Press the OK icon (B9).
- Press the  icons (B7) and (B8) to verify:
 - How many coffees have been made.
 - How many times the machine has been descaled.
 - How many cappuccinos have been made;
 - The total number of litres of water delivered.
- Press the  icon (B6) once to exit the function or twice to exit the menu.

Buzzer

This activates or deactivates the buzzer emitted by the machine each time an icon is pressed or an accessory is inserted/removed.

N.B.:

The buzzer is active by default.





- Press the icon  (B2) to enter the menu and then the  icons (B7) and (B8) until "BUZZER" is displayed.
- Press the OK icon (B9). "BUZZER PLEASE CONFIRM" is displayed.
- Press the  icon (B6) to disable or the OK icon (B9)

to enable the buzzer.

- Press the  (B6) icon (B6) to exit the menu.

Adjusting contrast

To increase or reduce the contrast of the display, proceed as follows:

- Press the icon  (B2) to enter the menu and then the  icons (B7) and (B8) until "CONTRAST" is displayed.
- Press the OK icon (B9).
- Press the  icons (B7) and (B8) until the required display contrast is reached. The progressive bar indicates the level of contrast selected.
- Press the OK icon (B9) to confirm.
- Press the  (B6) icon (B6) once to exit the function or twice to exit the menu.

Each time the appliance is turned off, it performs an automatic rinse cycle which cannot be interrupted.



DANGER OF BURNS!

During rinsing, a little hot water flows from the coffee spouts.

Avoid contact with splashes of water.

To turn the appliance off, press the ON/OFF button (A7).

The appliance performs the rinse cycle then goes off.



N.B.!

If the appliance is not used for an extended period, place the main switch on the back of the appliance in the 0 position (A23).

19 - Technical specification

Voltage	220-240 V~ 50-60 Hz max. 10A
Absorbed power:	1350W
Pressure:	15 bars
Water tank capacity:	1,8 litres
Size	
LxHxD:	594x 455x411
Weight:	23/24 kg



This appliance conforms to EC Regulation 1935/2004 on materials and articles intended to come into contact with food.

DISPLAYED MESSAGE	POSSIBLE CAUSE	REMEDY
FILL TANK!	The water tank is empty or positioned incorrectly.	Fill the tank with water and/or insert it correctly, pushing it as far as it will go.
GROUND TOO FINE ADJUST MILL AND alternating with PRESS OK	The grinding is too fine and the coffee is delivered too slowly.	Turn the grinding adjustment knob one click clockwise towards "7".
GROUND TOO FINE ADJUST MILL AND (alternating with) PRESS OK (then) FILL TANK	The tank has been removed during delivery.	Insert the tank and press the OK icon (B9). "HOT WATER PRESS OK" is displayed. Press the OK icon (B9) again. The appliance is once again ready for use.
EMPTY WASTE COFFEE CONTAINER	The waste coffee container (A4) is too full or more than 3 days have passed since you last made coffee (this guarantees correct hygiene of the machine).	Empty the waste coffee container and clean, then replace. Important: when removing the drip tray, the waste coffee container MUST be emptied, even if it is not completely full. If this is not done, when you make the next coffees, the waste coffee container may fill up more than expected and clog the machine.
INSERT WASTE COFFEE CONTAINER	After cleaning, the waste coffee container has not been replaced.	Open the service door and insert the waste coffee container.
INSERT PRE-GROUND COFFEE	The "pre-ground coffee" function has been selected without placing any pre-ground coffee in the funnel. The funnel (A21) is blocked.	Extract the appliance and place pre-ground coffee in the funnel. Empty the funnel with the help of a knife as described in the section "Cleaning the pre-ground coffee funnel".
PLEASE DESCALE!	The machine must be descaled.	The descaling procedure described in the "Descaling" section needs to be performed as soon as possible.
LESS COFFEE	Too much coffee has been used.	Select a milder taste or reduce the quantity of pre-ground coffee, then make the coffee again.
FILL BEAN CONTAINER	The coffee beans have run out.	Fill bean container
INSERT BREWING UNIT	The brewing unit has not been replaced after cleaning.	Insert the brewing unit as described in the section "Cleaning the brewing unit".
CLOSE DOOR	The service door is open	Close the service door.
GENERAL ALARM!	The inside of the appliance is very dirty.	Clean the inside of the appliance thoroughly, as described in the section "Cleaning and maintenance". If the message is still displayed after cleaning, contact a customer services.

Below is a list of some of the possible malfunctions.
If the problem cannot be resolved as described, contact Customer Services.

PROBLEM	POSSIBLE CAUSE	REMEDY
The coffee is not hot	The cups were not preheated.	Warm the cups by rinsing them with hot water.
	The brewing unit has cooled down because 2/3 minutes have elapsed since the last coffee was made.	Before making coffee, preheat the brewing unit by selecting the RINSING function.
	The temperature set is too low.	Change the set temperature (see paragraph "Changing coffee temperature").
The coffee is not creamy enough	The coffee is ground too coarsely.	Turn the grinding adjustment knob one click anticlockwise towards "1" while the coffee mill is in operation (fig. 14).
	Wrong type of coffee.	Use a type of coffee for espresso coffee makers.
The coffee is delivered too slowly or a drop at a time.	The coffee is ground too finely.	Turn the grinding adjustment knob one click clockwise towards "7" while the coffee mill is in operation (fig. 14). Continue one click at a time until coffee delivery is satisfactory. The effect is only visible after delivering two coffees.
The coffee is delivered too quickly	The coffee is ground too coarsely.	Turn the grinding adjustment knob one click anticlockwise towards "1" while the coffee mill is in operation (fig. 14). Avoid turning the grinding adjustment knob excessively otherwise when you select 2 cups, the coffee may be delivered a drop at a time. The effect is only visible after delivering two coffees.
Coffee does not come out of one of the spouts.	The spouts are blocked.	Clean the spouts with a toothpick (fig. 27).
The coffee does not come out of the spouts, but from around the service door (A2).	The holes in the spouts are clogged with dry coffee dust.	If necessary, remove coffee deposits with a toothpick, sponge or stiff bristled kitchen brush.
	The coffee guide (A3) inside the service door is blocked and cannot swing.	Thoroughly clean the coffee guide (A3), particularly near the hinges.
Water comes out of the spouts instead of coffee.	The pre-ground coffee may be blocked in the funnel (A21).	Clean the funnel (A27) with a wooden or plastic fork, clean the inside of the machine.
The milk does not come out of the milk spout (C5).	The intake tube is not inserted or is inserted incorrectly.	Insert the intake tube (C4) in the rubber washer in the milk container lid (fig. 24).
The milk is not well frothed.	The milk container lid is dirty.	Clean the milk container lid as described in the section "Cleaning the milk container".
	The frothed milk regulator is not positioned correctly.	Adjust following the instructions in the section "Making cappuccino".

PROBLEM	POSSIBLE CAUSE	REMEDY
The milk contains bubbles or squirts out of the milk spout.	The milk is not cold enough or is not semi-skimmed.	You should ideally use skimmed or semi-skimmed milk at refrigerator temperature (about 5°C). If the result is still disappointing, try another brand of milk.
	The frothed milk regulator is incorrectly adjusted.	Move the frothed milk regulator slightly towards the word "CAFFELATTE" (see section "Making cappuccino").
	The milk container lid is dirty.	Clean the milk container lid as described in the section "Cleaning the milk container".

FULGOR
MILANO

— SINCE 1949 —