

ADEGA

28 GARRAFAS

CV-1FS-28-XV-1CAA
CV-1FS-28-XV-2CAA

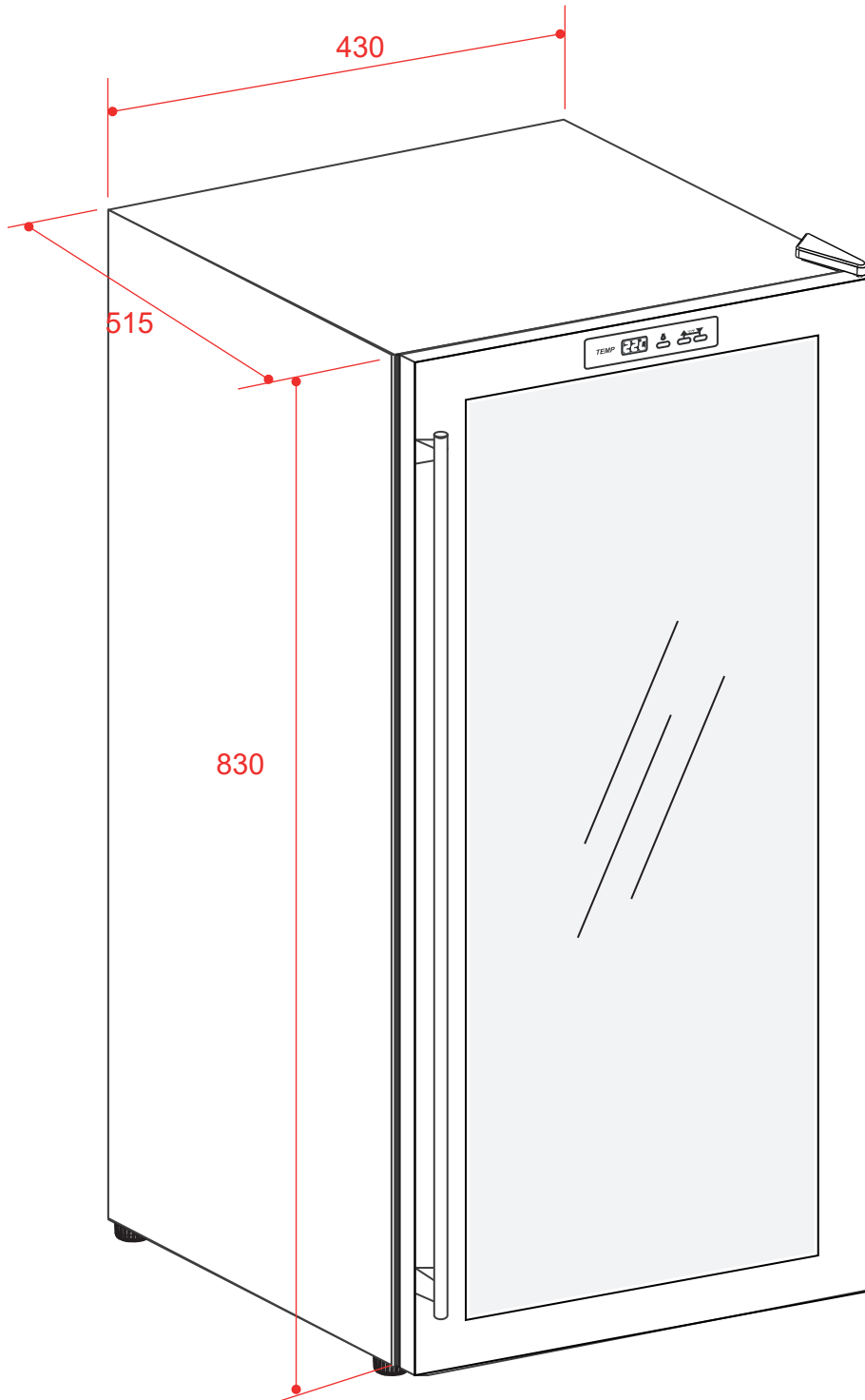

2019-11-26 - V3-R1
Medidas em milímetros

ADEGA

28 GARRAFAS

CV-1FS-28-XV-1CAA
CV-1FS-28-XV-2CAA

Vista Frontal

Vista Lateral

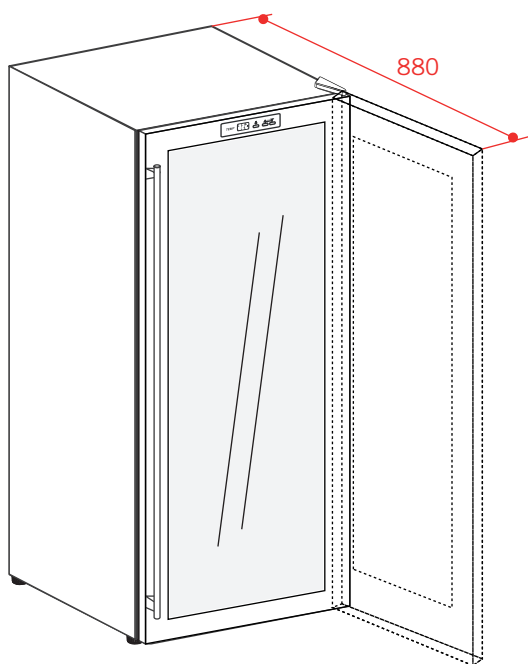
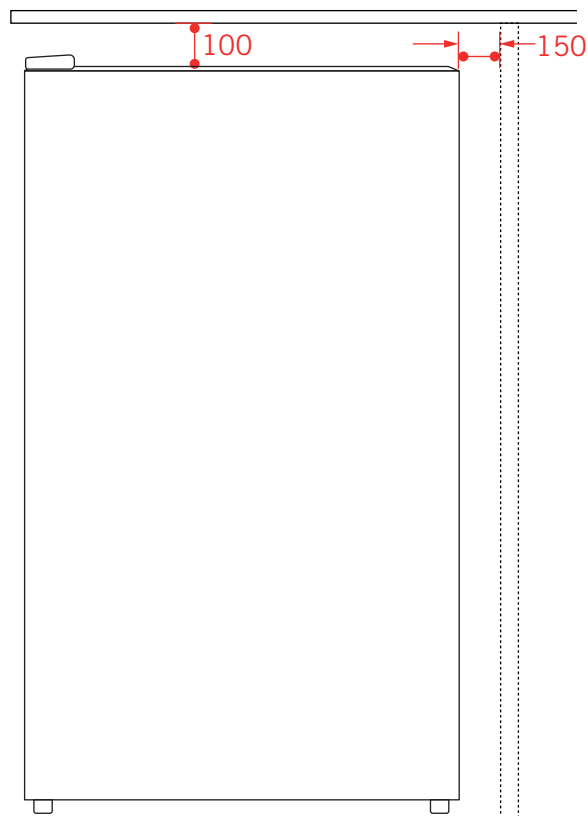
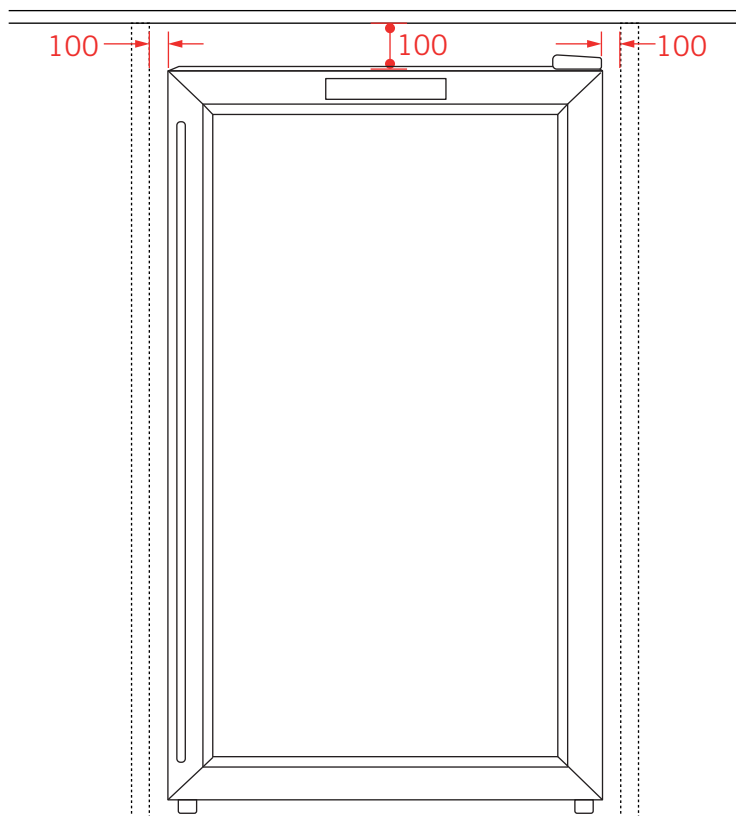

Este produto é de instalação freestanding “livre”, ou seja, não deve ser embutido. Caso seja utilizado dentro de um nicho, a necessidade de manter uma área mínima de ventilação.

É recomendado que haja um mínimo de 150 mm de espaço da parte traseira do produto e um mínimo de 100 mm na parte superior e nas laterais.

2019-11-26 - V3-R1
Medidas em milímetros