

Manual do Consumidor

Frigobar

FB-BI-135-XV-1ATA / FB-BI-135-XV-2ATA

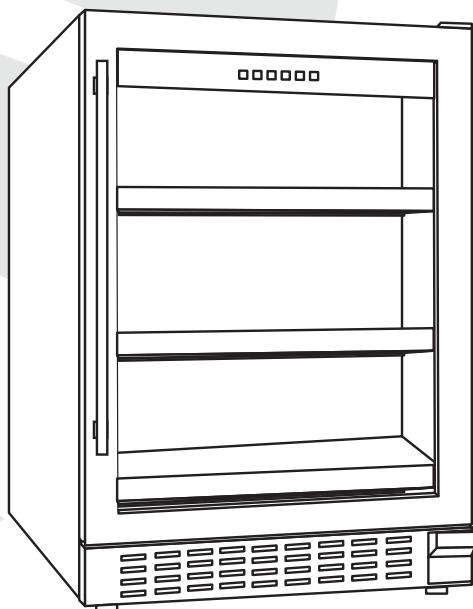

Parabéns você acaba de adquirir um produto Elettromec, obrigado pela sua escolha!

Seja bem-vindo ao mundo Elettromec, você está prestes a desfrutar de toda a qualidade e sofisticação de seu novo produto.

Com base na nossa missão, nos preocupamos em entregar o seu produto alinhado com qualidade, design e segurança, para que desfrute ao máximo.

Estamos felizes com sua nova aquisição e desejamos que tenha ótimas experiências e momentos incríveis.

Apresentamos também a você o programa Inspire-se, mais que um programa de relacionamento, um programa feito para cuidar de você, acesse o nosso site para mais informações.

Este manual contém informações importantes para a sua segurança, apresentação do produto, como realizar a instalação e utilização. Conheça melhor o seu produto através deste manual e esteja pronto para aproveitá-lo da melhor maneira.

Importante: Sugerimos também que guarde este manual de instruções após a leitura para futuras consultas.

ÍNDICE

1	INFORMAÇÕES GERAIS	05
2	SEGURANÇA	06
3	CARACTERÍSTICAS DO PRODUTO	09
4	INSTALAÇÃO	11
5	INSTRUÇÕES DE USO	14
6	LIMPEZA E CONSERVAÇÃO	17
7	PROBLEMAS E SOLUÇÕES	19
8	PROTEÇÃO AMBIENTAL	20
9	ESPECIFICAÇÕES TÉCNICAS	21
10	GARANTIA	22
11	PROGRAMA DE RELACIONAMENTO	23

1

INFORMAÇÕES GERAIS

Obrigado por escolher nossos produtos. Estamos certos de que será um grande prazer usar seu novo Frigobar Elettromec.

Antes de usar o produto, recomendamos que leia atentamente as instruções, pois elas contêm detalhes sobre seu uso e suas funções.

Certifique-se de que todas as pessoas que usarão o produto estejam familiarizadas com sua operação e medidas de segurança. É importante fazer a instalação correta do equipamento e ficar atento às instruções de segurança.

Recomendamos manter este manual de utilização junto ao produto, para referência futura, e também disponibilizá-lo para futuros usuários.

Este é um produto destinado para o uso doméstico e aplicações similares, como por exemplo:

- Área da cozinha em lojas, escritórios e outros ambientes de trabalho;
- Casas de campo, hotéis e outros ambientes residenciais;
- Ambientes de educação e serviços culinários.

Caso o produto aparentemente não esteja operando corretamente, verifique a página **PROBLEMAS E SOLUÇÕES** para obter informações. Caso a dúvida ainda persista, use nossa linha de suporte ao cliente ou entre em contato com um posto de assistência técnica autorizada Elettromec.



Sua segurança é de extrema importância para nós. Leia atentamente este manual de instruções antes de tentar instalar ou usar o produto. Se houver alguma dúvida sobre as informações contidas neste manual, entre em contato com um posto de serviço autorizado Elettromec.

ATENÇÃO:

- Este produto não deve ser utilizado por crianças e por pessoas com capacidade física, sensorial ou mental reduzida ou falta de experiência e conhecimento, a menos que sejam supervisionadas por um responsável. Crianças não devem brincar com o produto. A limpeza e manutenção por parte do usuário não devem ser realizadas por crianças não supervisionadas por um adulto.
- Crianças devem ser supervisionadas para que não brinquem com o produto.

AVISO:

- Não obstrua as aberturas de ventilação no compartimento do produto ou na estrutura integrada.
- Não utilize dispositivos mecânicos ou outros aparelhos que não sejam aqueles recomendados pelo fabricante para acelerar o processo de descongelamento.
- Não danifique o circuito de refrigeração.

- Não utilize aparelhos elétricos nos compartimentos do produto, a menos que sejam do tipo recomendado pelo fabricante.
- Certifique-se de que o produto está conectado à fonte de alimentação de acordo com a etiqueta de classificação.
- Utilize uma tomada exclusiva com aterramento de 10 A ou mais e não conecte o produto a um transformador ou tomada com múltiplas saídas.
- Certifique-se de que a tomada está aterrada adequadamente e não modifique o cabo de força e o plugue.
- Conecte firmemente o plugue na tomada para evitar risco de incêndio.
- Para facilitar o desligamento do aparelho em caso de acidente, o plugue deve estar instalado num local de fácil acesso.
- Não deixe gasolina ou outros materiais inflamáveis próximos ao produto para evitar o risco de incêndio.
- Não armazene materiais inflamáveis, explosivos, líquidos ácidos e alcalinos no compartimento do produto.
- Não opere outros aparelhos dentro do compartimento do produto.

Segurança de Crianças

- Crianças não devem brincar dentro do produto pois há o risco de ficarem presas.
- Não permita que a criança se pendure na porta para brincar pois ela pode cair.
- Para evitar possíveis acidentes, a criança não deve tocar no compartimento do compressor ou nos componentes metálicos localizados na parte posterior do produto.

Mantenha o produto longe da água

- Evite lavar ou colocar o produto em contato com água para não comprometer o isolamento dos componentes elétricos e causar possíveis choques.

Cuidado com congelamento

- Não toque a superfície do revestimento interno do compartimento, quando o produto estiver em operação, especialmente com a mão molhada, pois há o risco de lesão por congelamento.

Não são permitidas modificações no produto

- Não modifique o produto por conta própria pois poderá danificá-lo.

Desligue o produto nas seguintes situações

- Antes de limpar e realizar a manutenção.
- Quando houver um corte de energia.

Descarte do produto

- Verifique as normas locais relacionadas ao procedimento de descarte de produtos que contenham gás inflamável e refrigerantes.
- Antes de descartar o produto, remova as portas para evitar o risco de crianças ficarem presas dentro dele.
- Envie o produto para um local adequado e destinado ao descarte.

Não danifique o cabo de alimentação

- Desligue o produto puxando o plugue e não o cabo de alimentação.
- Não coloque o produto em cima do cabo de alimentação ou pise no cabo intencionalmente.
- Coloque o cabo de alimentação no local correto quando mudar o produto de lugar.

Quando o cabo de alimentação estiver danificado

- Não utilize um cabo de alimentação que esteja danificado. Ele deve ser substituído, imediatamente, em um posto de serviço autorizado Elettromec.
- Se necessário, estenda o cabo de alimentação utilizando um cabo de 0.75mm² de espessura ou maior.

3

CARACTERÍSTICAS DO PRODUTO

Conheça seu Produto

- | | | | |
|---|-----------------------------|---|------------------------------|
| 1 | Painel de controle | 4 | Prateleira Aramada (pequena) |
| 2 | Porta | 5 | Puxador |
| 3 | Prateleira Aramada (grande) | | |

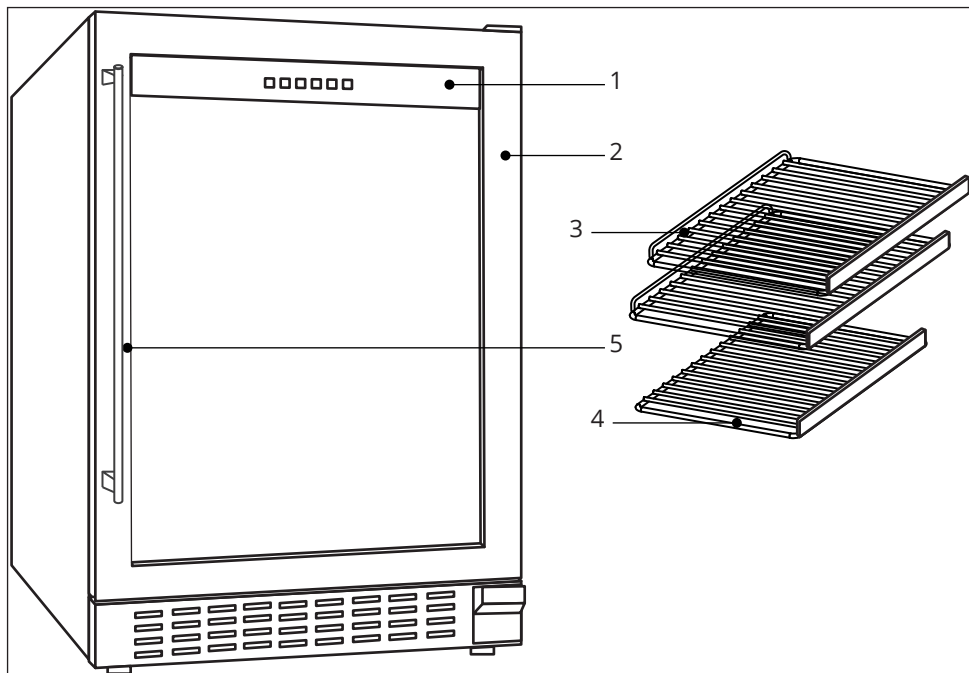

Dimensões do Produto

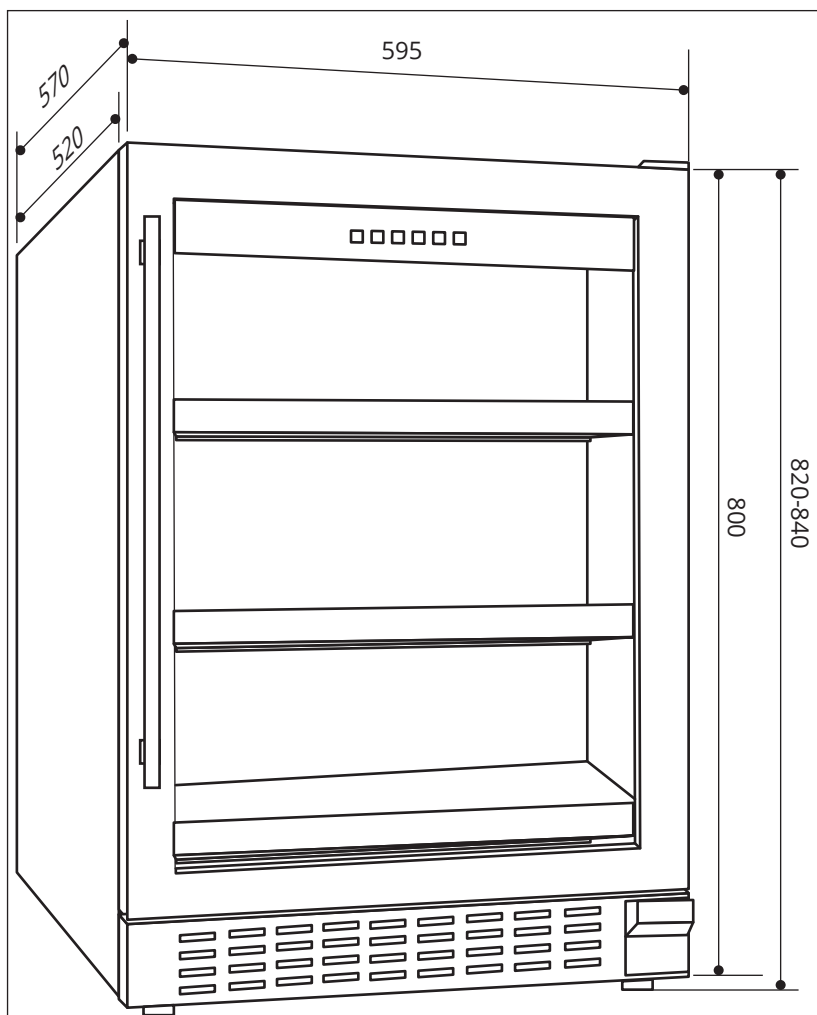

Requisitos Elétricos

ADVERTÊNCIA:

Risco de Choque Elétrico: Para garantir a proteção do usuário contra choques elétricos, utilizar uma tomada devidamente aterrada; não remova o pino do fio terra do plugue; não utilize adaptadores, extensões ou T's na tomada. Para efetuar qualquer manutenção no produto retire o plugue da tomada.

Siga devidamente estas instruções para evitar riscos, que podem resultar em morte, incêndio ou choque elétrico.

Durante a instalação, mantenha o produto desligado da alimentação elétrica.

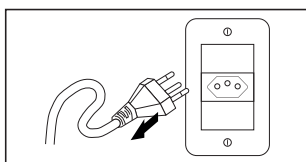

De acordo com as normas de segurança, depois que o produto for instalado, não deverá ser possível entrar em contato com partes elétricas. Todas as peças que precisam de proteção, não poderão ser tocadas sem o uso de ferramentas.

Verifique se a tensão da rede de alimentação corresponde com a do produto, antes de conectá-lo na tomada. Em caso de dúvida da sobre a rede de alimentação elétrica entre em contato com um profissional qualificado ou contate um Posto de Assistência Técnica Autorizado Elettromec.

Preparando para Instalação

IMPORTANTE:

Este produto não pode ser totalmente embutido em caso de instalação em armário ou locais pouco ventilados, mantenha 150 mm de espaço entre a parte traseira do frigobar e a parede, e 100 mm entre parede e as laterais do produto. Na parte superior é aconselhável manter 50 mm.

• Local de instalação

- Deverá ser em piso plano e resistente para suportar a carga total do produto. Para o nivelamento, ajuste os pés de apoios frontais e em seguida os traseiros.
- Em local onde não haja a incidência direta dos raios solares e distante de fontes de calor (fogão, forno, aquecedor, etc.). Luz solar direta e fontes de calor podem aumentar o consumo de energia. Ambientes extremamente frios ou quentes também podem influenciar na performance do produto.
- Evite colocar o produto em lugares úmidos e exposto ao sol.

ATENÇÃO:

- Não incline o produto mais que 45° quando for posicioná-lo.
- Não use o produto em local congelado.
- Não use o produto em áreas externas para evitar luz do sol e chuva.

O produto foi projetado tanto para ser embutido sob um armário quanto para ser colocado sobre o piso.

Demonstração da colocação sob um armário:

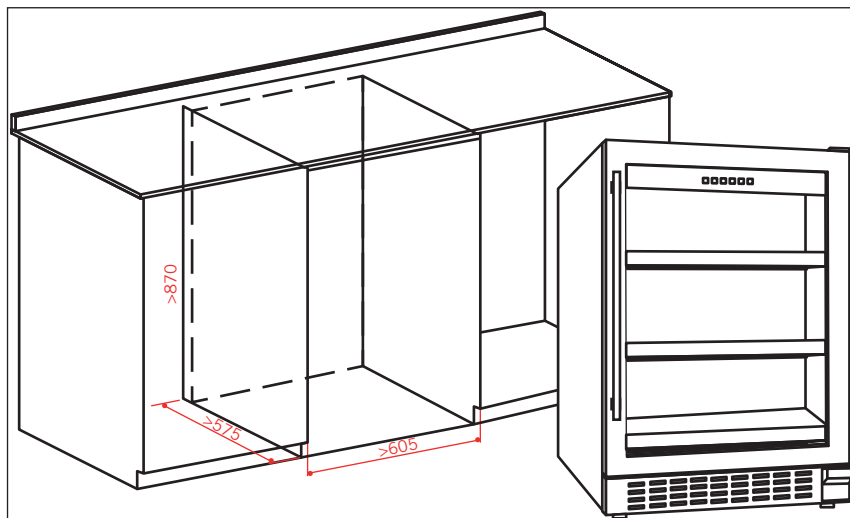

Depois que o produto estiver funcionando aproximadamente por 1 hora e a temperatura estiver fria, as latas de bebidas poderão ser armazenadas.

Instalando o Puxador da Porta

O produto é entregue com o puxador embalado à parte junto com parafusos em uma embalagem cartonada.

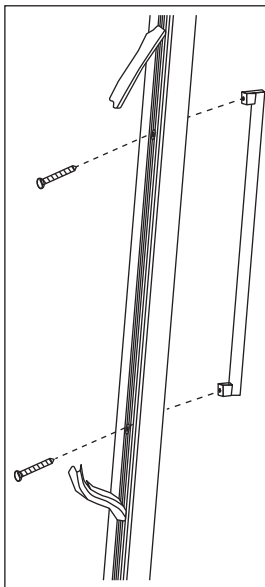

- Puxe levemente a vedação (gaxeta) da porta da porta, para visualizar dois pequenos furos no lado interno da moldura;
- Alinhe os furos de fixação do puxador com os furos da moldura da porta e insira os parafusos pela parte de dentro;
- Parafuse-os com a chave de fenda;
- Recoloque a vedação de volta para cobrir os parafusos, finalizando a instalação.

ATENÇÃO:

Antes de ligar o produto

- Limpe seu interior e verifique se o tubo de drenagem está bem instalado (para mais detalhes, consulte o item “LIMPEZA E CONSERVAÇÃO”);
- Nivele o produto no chão e mantenha-o assim por ao menos 30 minutos.

Após ligado, o produto deverá estar frio em aproximadamente 1 hora.

Painel de controle

Todas as teclas estarão indisponíveis no modo bloqueado. É necessário primeiro desbloqueá-las.

Tecla ON/OFF

- Pressione a Tecla ON/OFF por 3 segundos. Depois de desligar, o produto passará para o modo stand-by.
- Pressione a Tecla ON/OFF mais uma vez por 3 segundos para retornar à operação normal.



Tecla LÂMPADA

- Pressione a Tecla Lâmpada para ligar e desligar a iluminação de LED internas. No modo stand-by a Tecla ficará inativa.





Tecla AUMENTAR

- Pressione a Tecla uma vez e o display irá mostrar a temperatura atual.
- Pressione novamente a Tecla para ajustar a temperatura. Um toque aumenta a temperatura em 1 °C. A luz continuará piscando durante 5 segundos e ao detectar que a tecla não foi pressionada, a nova temperatura será salva. O display LED volta a apresentar a temperatura interna.

Tecla DIMINUIR

- Pressione a Tecla  uma vez e o display irá mostrar a temperatura atual.
- Pressione novamente a Tecla  para ajustar a temperatura. Um toque diminui a temperatura em 1 °C. A luz continuará piscando durante 5 segundos e ao detectar que a tecla não foi pressionada, a nova temperatura será salva. O display LED volta a apresentar a temperatura interna.

Tecla TRAVA/BLOQUEIO DE SEGURANÇA (Trava de criança)

- Pressione as teclas   ao mesmo tempo por 3 segundos para travar.
- Pressione as teclas   ao mesmo tempo por 3 segundos para destravar.

Tecla SELEÇÃO FAHRENHEIT/CELSIUS

- Pressione ao mesmo tempo as teclas   por 3 segundos para alternar a temperatura do visor entre Fahrenheit e Celsius.

ATENÇÃO:

- Os modelos FB-BI-135-XV-1ATA e FB-BI-135-XV-2ATA a faixa de ajuste é entre 0 e 10°C.
- Sinal de alarme: quando houver um mau funcionamento do sistema e o alarme soar, pressione qualquer Tecla no painel de controle para cancelar o sinal de alarme.
- Falha no sensor de temperatura:
- Quando ocorrerem falhas no sensor de temperatura, um código de erro será mostrado. E1 para circuito aberto; E2 para curto circuito.

Armazenamento de bebidas

- O produto está equipado com uma quantidade de prateleiras independentes para permitir que seja mantida a qualidade de suas bebidas.
- A capacidade do produto irá depender das diferentes maneiras de organizar as bebidas no refrigerador ou dos diferentes tamanhos das latas.
- Cada prateleira é projetada para receber 1 ou 2 fileiras de bebida. Não se deve colocar mais do que 2 fileiras.
- Cada prateleira deslizável pode ser retirada para facilitar a colocação das latas de bebidas.

- Abra completamente a porta antes de puxar as gavetas.
- Se o refrigerador não receber nenhuma lata de bebida durante muito tempo, recomenda-se desligar, limpar cuidadosamente o produto, e abrir a porta para ventilar.

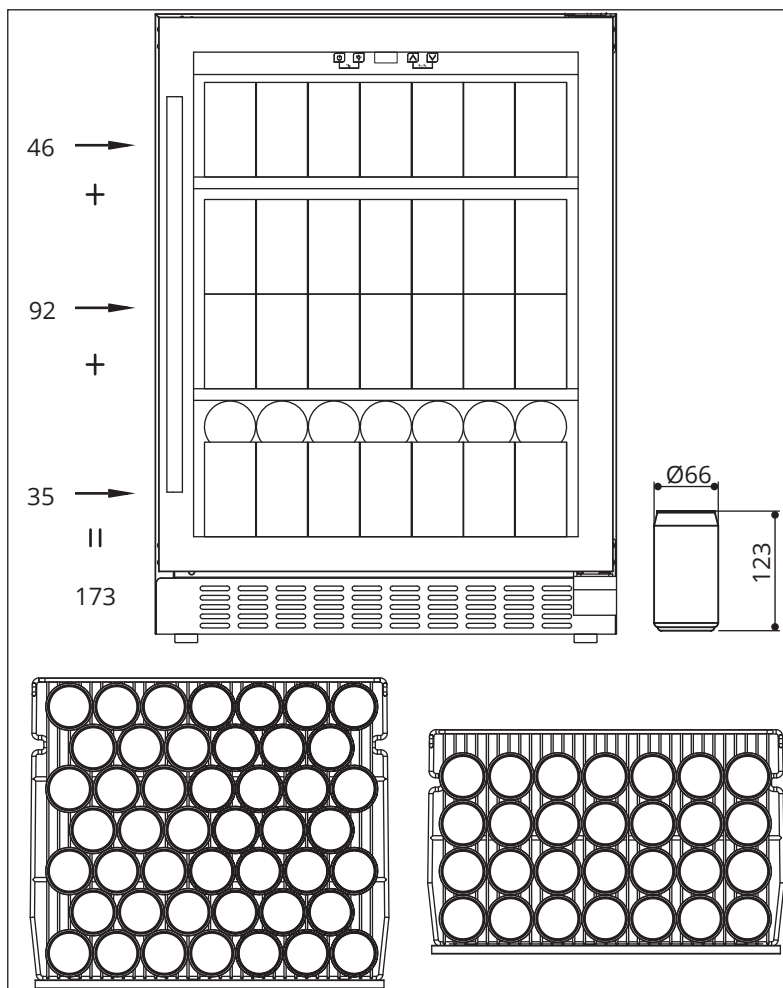

Limpeza Geral

- Desligue o produto antes de realizar a limpeza.
- Limpe o produto com um tecido macio ou esponja com água.
- Nunca utilize produtos de limpeza abrasivos (Ex. Detergente alcalino, Solventes orgânicos, Buchas, Líquido ácido, Água fervente) para não danificar a superfície da adegua climatizada.
- Não enxágue o compartimento do produto.

Limpeza Interna**Gaxeta de Vedação**

- Gaxeta de vedação da porta deve estar sempre limpa, levante a gaxeta com cuidado para não danificá-la. As partes de borracha não devem permanecer sujas de óleo (animal e vegetal) por longos períodos, para evitar o envelhecimento rápido (rachaduras e liberação de odor desagradável).

Prateleiras

- As prateleiras são removíveis para finalidade de limpeza, porém, não tente movê-las caso estejam carregadas, pois não são deslizantes, e poderá danificar o corpo interno. Descarregue a prateleira antes de removê-la.

Limpeza Externa**Bandeja Coletora de Água**

- Quando o compressor não estiver em funcionamento, no interior irão forma-se gotas de água, que serão dirigidas ao dreno na parede traseira interna, indo até a bandeja coletora de água, acima do compressor, onde evaporarão. Para limpar a bandeja, se necessário, remova o parafuso que a prende contra a base superior do produto e puxe-a para fora. Recoloque-a após limpá-la.

Sem funcionar por um longo período de tempo

Esvazie completamente o interior do produto, desligue-o, limpe cuidadosamente a parte interna e externa e guarde-o de forma adequada.

ATENÇÃO:

Se o produto for desligado ou se houver um corte de energia aguarde pelo menos 5 minutos após a energia voltar antes de reiniciá-lo.

Removendo o Produto

- Desligue o produto retirando-o da tomada.
- Remova todas as garrafas de seu interior.
- Não incline o produto mais de 45° ao deslocá-lo para a posição.

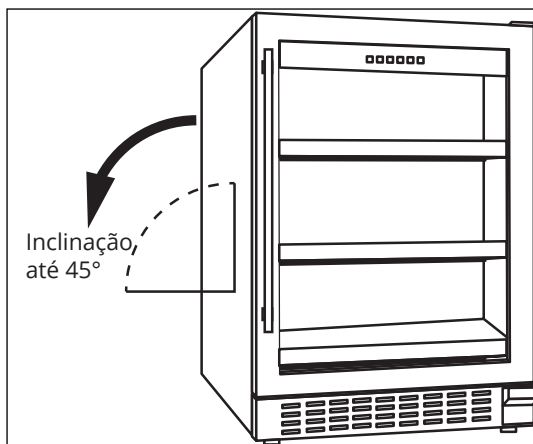

Problema	Possível causa & Solução
O produto faz muito barulho?	<ul style="list-style-type: none"> • Ajuste o pé frontal, mantenha o produto nivelado
Som de líquido se movendo dentro do produto?	<ul style="list-style-type: none"> • É normal porque a refrigeração funciona internamente.
O produto não funciona?	<ul style="list-style-type: none"> • Certifique-se de que o produto está ligado na energia adequadamente. • Certifique-se de que o botão ON está ligado. • O compressor reinicia depois de 5 minutos quando há corte de energia.
O compressor está operando continuamente?	<ul style="list-style-type: none"> • Se o frio não está sendo produzido, entre em contato com um posto de serviço autorizado Elettromec.
A porta não fecha completamente?	<ul style="list-style-type: none"> • Depois de um longo período de uso, a vedação da porta pode ficar dura e parcialmente retorcida. • Aqueça a vedação com um secador de cabelos ou com uma toalha quente. • Quando a vedação ficar mais macia, feche a porta.
O produto não resfria suficientemente?	<ul style="list-style-type: none"> • Ajuste a temperatura. • Mantenha o produto longe da luz do sol ou calor. • Não abra a porta com frequência.
Odores desagradáveis dentro do gabinete?	<ul style="list-style-type: none"> • É normal haver um pouco de cheiro de plástico em um produto que foi comprado recentemente mas esse cheiro irá desaparecer depois de algum tempo de uso. • Limpe o compartimento e ventile-o por algumas horas.
Condensação no vidro da porta?	<ul style="list-style-type: none"> • Não abra a porta com frequência ou por um longo período de tempo. • Não ajuste o produto em uma temperatura muito baixa.

Se o defeito persistir, entre em contato com o Centro de Assistência Técnica Autorizada Elettromec.

Anote as informações que se encontram na placa de especificações. Esses dados são importantes quando necessitar de assistência rápida e adequada.

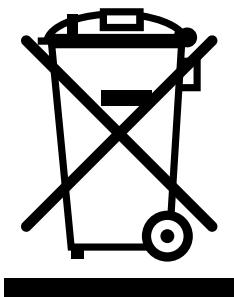

- Este produto não deve ser descartado no lixo comum.
- Os materiais utilizados neste produto podem ser reciclados e/ou reutilizados.
- O correto descarte deste produto, no final de sua vida útil, contribui de maneira sustentável em relação ao meio ambiente.
- Deve-se sempre observar a legislação local existente e vigente em sua região, para que desta forma, seja feito o descarte da forma mais correta possível.
- Este produto não pode ser tratado como lixo doméstico, como indica o símbolo mostrado no produto e em sua embalagem.
- Recomendamos que o descarte seja feito em ecopontos para o devido tratamento de resíduos.
- Recomendamos contatar um posto de serviço autorizado se surgir alguma dúvida e antes de realizar qualquer um dos procedimentos descritos acima. A unidade deve sempre estar desligada da tomada elétrica antes de ser aberta.

Características Técnicas:

Modelos	FB-BI-135-XV-2ATA	FB-BI-135-XV-1ATA
Voltagem/frequência	220 V~/ 60 Hz	127 V / 60 Hz
Consumo de energia	0.91(KW.h/24 h)	0.91(KW.h/24 h)
Refrigeração/peso	R600a / 30g	R600a / 30 g
Volume	135 L	135 L
Capacidade	173 latas	173 latas
Peso líquido	46,5 kg	46,5 kg
Dimensão da unidade (LxAxP)	595×820×570 mm	595×820×570 mm
Dimensão da embalagem (LxAxP)	660×880×625 mm	660×880×625 mm

Observações:

- O peso líquido inclui as prateleiras e o peso da unidade mas não inclui o puxador da porta.
- O fabricante se reserva o direito de alterar os parâmetros acima sem aviso prévio. Consulte a placa de identificação de seu produto.
- A capacidade de armazenamento do produto irá variar, dependendo de como as bebidas foram colocadas e dos diferentes tamanhos das latas.

Caso seja necessário contatar um posto autorizado, acesse o site da Elettromec www.elettromec.com.br e procure por nosso parceiro mais próximo.

Você também pode entrar em contato com o Serviço de Atendimento ao Cliente da Elettromec através do e-mail sac@elettromec.com.br ou telefone 0800 723 1202.

Garantimos este produto contra qualquer defeito de fabricação que venha a se apresentar no período de 9 meses, contados a partir do término da garantia legal de 90 dias, prevista no artigo 26, inciso II, da Lei nº 8078/90 (Código de Defesa do Consumidor).

SÃO CONDIÇÕES DESTA GARANTIA:

1. Qualquer defeito que for constatado neste produto deve ser comunicado em até 48 (quarenta e oito) horas ao Serviço Autorizado Elettromec mais próximo de sua residência.
2. Esta garantia abrange a substituição de peças que apresentarem defeitos constatados como sendo de fabricação, além da mão de obra utilizada no respectivo reparo.

A GARANTIA NÃO COBRE:

- Produtos ou peças danificadas devido a acidente de transporte ou manuseio, riscos, amassamentos ou atos e efeitos da natureza (raios, inundação, desmoronamento etc.), má armazenagem.
- Defeitos decorrentes da instalação inadequada realizada por pessoal não autorizado pela “Elettromec”.
- Não funcionamento ou falhas decorrentes de problemas de fornecimento de energia elétrica no local onde produto está instalado. A substituição de Lâmpadas, vidros e plásticos.
- Despesas com transporte, peças, materiais e mão de obra para preparar o local aonde for instalado o produto (ex. Rede elétrica, conexões elétricas e hidráulicas, tomadas, esgoto, alvenaria, aterramento).
- Chamadas relacionadas à orientação de uso constantes no Manual de Consumidor ou no próprio produto, sendo passíveis de cobranças aos Consumidores. - Despesas relativas à instalação do produto e ou de ajuste do local as condições necessárias à instalação do mesmo.
- Caso haja a remoção e/ou alteração do número de série ou da etiqueta de identificação do produto.
- O produto for instalado ou utilizado em desacordo com o “Manual do Consumidor”.
- O produto for ligado em tensão diferente a qual foi destinado.
- O produto foi alvo de mau uso, descuidos ou ainda sofrer alterações, modificações ou consertos feitos por pessoas ou entidades não credenciadas pela Elettromec.
- O defeito for causado por acidente ou má utilização do produto pelo consumidor.
- Despesas de deslocamento do Serviço Autorizado, quando e se o produto estiver instalado fora do município sede do Serviço Autorizado Elettromec. As lâmpadas e vidros não são cobertos pela garantia.
- Despesas decorrentes e consequentes de instalação de peças que não pertençam ao produto, sendo estas de responsabilidade única e exclusiva do Consumidor.
- Para sua comodidade, preserve o **MANUAL DO CONSUMIDOR, CERTIFICADO DE GARANTIA E A NOTA FISCAL DO PRODUTO.**

Quando necessário, consulte a nossa Rede de Serviços Autorizados e/ou o Serviço de Atendimento ao Consumidor.

A ELETTRMEC, buscando a melhoria contínua de seus produtos comercializados, reserva-se o direito de alterar seus produtos e suas características, técnicas ou estéticas sem prévio aviso.

- PROGRAMA DE RELACIONAMENTO -

inspire-se

O PROGRAMA DE RELACIONAMENTO INSPIRE-SE OFERECE A VOCÊ A EXTENSÃO DA GARANTIA DE 1 PARA 2 ANOS. PARA OBTER O BENEFÍCIO, CADASTRE-SE NO PROGRAMA DE RELACIONAMENTO INSPIRE-SE NO SITE WWW.ELETTROMECCOM.BR E ACOMPANHE AS PRÓXIMAS NOVIDADES INTERAGINDO COM A ELETTROMECCOM NOS CANAIS DIGITAIS.

Garantia Estendida válida mediante preenchimento de formulário para produtos adquiridos a partir de março/2016. O benefício da extensão de garantia somente terá validade para os clientes que se inscreverem no Programa de Relacionamento Inspire-se até 3 meses após a emissão da nota fiscal. Válido para os produtos que se encontram no site.

Para a sua segurança e comodidade, os produtos Elettromec atendem as normativas e regulamentados do INMETRO. As especificações técnicas destacadas em cada categoria de produto são apresentadas de maneira geral e variam de acordo com a linha e/ou modelo de produto.

A Elettromec busca a melhoria contínua de seus produtos comercializados, reservando-se o direito de alterar os produtos e características técnicas ou estéticas, sem aviso prévio.



Acesse elettromec.com.br

elettromec



elettromec

